

ICOM

INSTRUCTION MANUAL

HF/VHF TRANSCEIVER
IC-706MKII

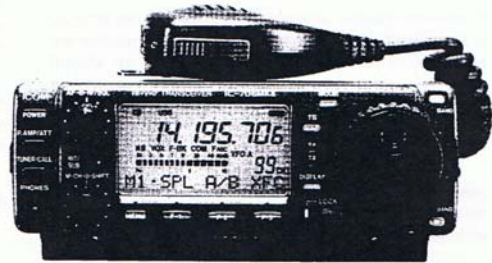

This device complies with Part 15 of the FCC rules. Operation is subject to the following two conditions: (1) This device may not cause harmful interference, and (2) this device must accept any interference received, including interference that may cause undesired operation.

Icom Inc.

IMPORTANTE

LEER ATENTAMENTE ESTE MANUAL DE INSTRUCCIONES antes de encender el transceptor.

GUARDAR ESTE MANUAL DE INSTRUCCIONES — Este manual contiene instrucciones importantes de seguridad y funcionamiento para el IC-706MKIIG.

PRECAUCIONES

⚠ AVISO! ALTO VOLTAJE! NUNCA conectar una antena o un conector de antena interno durante la transmisión. Podría provocar una descarga eléctrica o quemarse.

⚠ NUNCA conectar AC al zócalo [DC 13.8V] situado en el panel posterior del transceptor. Podría causar un incendio o dañar el transceptor.

⚠ NUNCA conectar más de 16 V DC, como una batería de 24 V, al zócalo [DC13.8V] situado en el panel posterior del transceptor. Podría causar un incendio o dañar el transceptor.

⚠ NUNCA dejar que un metal, alambre o cualquier otro objeto entre en contacto con la parte interna o los conectores del panel posterior del transceptor. Puede provocar una descarga eléctrica.

⚠ NUNCA exponer el transceptor a la lluvia, a la nieve o cualquier otro líquido.

NUNCA dejar que los niños jueguen con el transmisor.

EVITE usar o colocar el transceptor en áreas con temperaturas inferiores a -10°C (+14°F) o superiores a +60°C (+140°F). Recuerde que las temperaturas en el salpicadero de un vehículo pueden sobrepasar los +80°C (+176°F) provocando un daño definitivo al transceptor si se deja durante largos períodos de tiempo.

EVITE colocar el transceptor en lugares excesivamente soleados o con mucho polvo.

EVITE colocar el transceptor cerca de la pared o poner cualquier objeto en la parte superior del aparato. Esto podría obstruir la disipación del calor.

Durante una operación móvil, **NO** operar con el transceptor si no ha encendido el motor del coche. Cuando el transceptor está encendido y el motor del coche apagado, la batería de éste se agotaría rápidamente.

Asegúrese de que el transceptor está apagado antes de poner en marcha el vehículo. Esto evitará posibles daños debido a variaciones de tensión durante el encendido.

Durante una operación móvil marítima, intentar mantener el transceptor y el micrófono lo más alejados posible de la brújula de navegación, con el fin evitar indicaciones erróneas.

TENGA CUIDADO! El disipador de calor puede calentarse cuando opera con el transceptor continuamente y durante largos períodos de tiempo.

TENGA CUIDADO! Si ha conectado un amplificador lineal, poner la potencia de salida RF del transceptor a menos del máximo nivel de entrada del amplificador lineal, si no éste se estropearía.

Utilizar únicamente micrófonos Icom (suministrados u opcionales). Los otros fabricantes de micrófonos tienen conexiones y asignaciones de pins distintos del IC-706MKIIG y podrían dañar el transceptor.

Las señales de batido pueden oírse en algunas frecuencias. Esto ocurrirá como resultado de la construcción del circuito.

Sólo para U.S.A.

Precaución: Los cambios o modificaciones a este transceptor, no aprobados expresamente por Icom Inc., podría invalidar su autoridad para operar con este transceptor bajo reglas FCC.

DEFINICIONES EXPLÍCITAS

Las definiciones explícitas descritas debajo se aplican a este manual de instrucciones:

PALABRA	DEFINICIÓN
⚠ PELIGRO	Pueden producirse daños personales, incendio o descarga eléctrica.
PRECAUCIÓN	Pueden producirse daños en el equipo.
NOTA	En caso de ignorar la nota, pueden surgir algunos inconvenientes pero, no hay riesgos de daños personales, incendio o descarga eléctrica.

CE La versión europea del IC-706MKIIG, cumple con los requisitos esenciales de la directiva 89/336/EEC sobre la Compatibilidad Electromagnética bajo las condiciones abajo comentadas. Este cumplimiento se basa en conformidad del estándar europeo armonizado en Enero de 1997, el ETS300 684 (producto standard EMC para Equipo de Radio Aficionado Disponible Comercialmente). Este equipo no será alterada su funcionalidad a partir del 1 de Enero del año 2000 por las consecuencias que se deriven del efecto 2000.

Condición:

- En combinación con el PS-85
- Cuando conecta a una fuente de alimentación a través del OPC-639.

TABLA DE CONTENIDOS

IMPORTANTE	i	5 OPERACIÓN DE MEMORIA Y RASTREO	39-44
PRECAUCIONES	i	■ Canales de memoria	39
DEFINICIONES EXPLÍCITAS	i	■ Selección del canal de memoria	39
TABLA DE CONTENIDOS	ii	■ Anulación de la memoria	39
DESEMBALAJE	ii	■ Programación de memoria/llamada	40
1 DESCRIPCIÓN DEL PANEL	1-8	■ Transferencia de frecuencia	41
■ Panel frontal	1	■ Nombres de memoria	41
■ Conmutadores de función	3	■ Zonas de memoria	42
■ Paneles posterior y lateral	5	■ Tipos de rastreo	43
■ Función de la pantalla	7	■ Preparación	43
■ Micrófono (HM-103)	8	■ Operación de rastreo programado	44
2 INSTALACIÓN Y CONEXIONES	9-14	■ Operación de rastreo de memoria	44
■ Desembalaje	9	■ Operación de rastreo de memoria seleccionada	44
■ Toma de tierra	9	■ Comprobación prioritaria	44
■ Antena	9	6 INFORMACIÓN DEL JACK REMOTO (CI-V)	45-46
■ Instalación	10	7 MODO DE AJUSTE	47-55
■ Conexiones necesarias	11	■ General	47
■ Conexiones sugeridas	12	■ Artículos del modo de ajuste rápido	48
■ Conexiones de la fuente de alimentación	13	■ Artículos del modo de ajuste inicial	50
■ Sintonizadores de antena y amplificador lineal externos	14	8 MANTENIMIENTO	56
3 AJUSTE DE FRECUENCIA	15-19	■ Substitución del fusible	56
■ Cuando conecta por primera vez (reajuste de la CPU)	15	■ Copia de seguridad de la memoria	56
■ Ajustes iniciales	15	■ Limpieza	56
■ Descripción del VFO	16	9 LOCALIZACIÓN DE AVERÍAS	57-58
■ Ajuste de la frecuencia	17	10 INSTALACIONES OPCIONALES/ AJUSTES	59-62
■ Selección de modo	19	■ Apertura de la cubierta del transceptor	59
4 RECEPCIÓN Y TRANSMISIÓN	20-38	■ UNIDAD SINTETIZADOR DE VOZ UT-102	59
■ Funciones para recibir	20	■ UNIDAD CRISTAL DE ALTA ESTABILIDAD CR-282	60
■ Funciones para transmitir	25	■ Filtros IF	60
■ Operación de frecuencia de separación	29	■ UNIDAD RECEPTORA DSP UT-106	61
■ Operación de silenciador por tono	31	■ ASA DE TRANSPORTE MB-72	61
■ Operación de rastreo por tono	31	■ Descripción del conmutador interno AT-180	62
■ Repetidor de una sola pulsación	32	11 INSPECCIÓN INTERNA	63
■ Función de repetidor automático	32	12 OPCIONES	64-65
■ Funciones para CW	33	13 ESPECIFICACIONES	66
■ Funciones para RTTY	35	14 MENÚ GUÍA	67-68
■ Operación packet	37		
■ SWR	38		

DESEMBALAJE

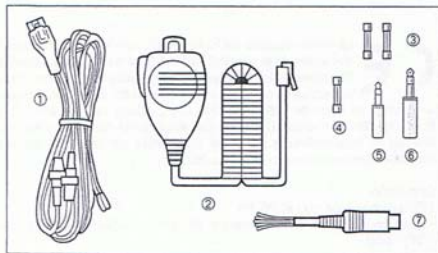

Accesorios incluidos en el IC-706MKIIG:

	Cant.
① Cable de alimentación DC**	1
② Micrófono de mano (HM-103)	1
③ Fusible de repuesto (30 A)	2
④ Fusible de repuesto (4 A)	1
⑤ Conector RTTY	1
⑥ Conector del manipulador electrónico	1
⑦ Cable ACC	1

* OPC-639 para versiones de Europa (difiere del dibujo de la izquierda), OPC-025D para otras versiones

1 DESCRIPCIÓN DEL PANEL

■ Panel frontal

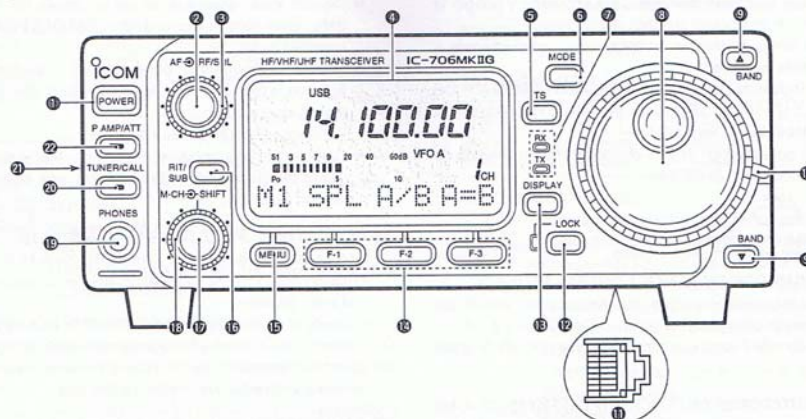

1 CONMUTADOR DE ENCENDIDO [POWER] (p.15)

- Enciende y apaga el equipo.
- Pulsar momentáneamente para encenderlo
 - Pulsar durante 2 segundos para apagarlo

2 CONTROL DE GANANCIA AF [AF] (control interno; p.15)

- Girar en sentido horario para aumentar la salida de audio del altavoz; girar en sentido inverso para disminuir la salida de audio del altavoz.

3 CONTROL DE GANANCIA RF/ CONTROL DEL SILENCIADOR [RF/SQ] [RF/SQ] (control externo; p.22)

- ➔ Ajusta el nivel del umbral del silenciador (para enmudecer el ruido cuando no recibe señales) en todos los modos.
- ➔ Este control puede utilizarse para el control de ganancia RF con el fin de ajustar manualmente la ganancia de recepción.
 - La selección de ganancia RF se puede ajustar en el modo de ajuste inicial (p.50).
 - La ganancia RF se utiliza sólo en los modos SSB/CW/RTTY.

4 FUNCIÓN DE LA PANTALLA

- Muestra la frecuencia operativa, indicaciones de la matriz de puntos, canal de memoria seleccionado, etc. Ver p.7 para más detalles.

5 CONMUTADOR DE LA ETAPA DE SINTONIZACIÓN [TS] (p.17, 18)

- ➔ Pulsar momentáneamente para pasar por un ciclo las etapas de sintonización entre 1 Hz/10 Hz, programable y 1 MHz.
 - Las etapas 1 y 10 Hz sólo están disponibles en los modos SSB, CW y RTTY; las etapas de 1 MHz sólo están disponibles en los modos FM, WFM y AM.
- ➔ Pulsar durante 2 segundos para bascular en etapas de 1 y 10 Hz, o; cuando las etapas de sintonización programable estén indicadas, pulsar durante 2 segundos para entrar en modo de etapa de sintonización programable.

6 CONMUTADOR DE MODO [MODE] (p.19)

- ➔ Pulsar momentáneamente para pasar por los modos operativos:
USB/LSB ↔ CW/CW ↔ RTTY/RTTY ↔ FM/WFM/AM
- ➔ Pulsar y mantener pulsado durante 2 segundos para bascular entre los siguientes modos operativos:
USB ↔ LSB
CW ↔ CW
RTTY ↔ RTTY
FM → WFM → AM → FM etc.

7 INDICADORES DE RECEPCIÓN/TRANSMISIÓN [RX]/[TX]

- [RX] se ilumina en verde mientras recibe (y el silenciador está abierto); [TX] se ilumina en rojo mientras transmite.

8 DIAL PRINCIPAL

- Cambia la frecuencia indicada, selecciona los artículos del modo de ajuste inicial, etc.

9 CONMUTADORES (BANDA) ARRIBA/ABAJO [▲/▼(BAND)]

- ➔ Pulsar para seleccionar una banda.
 - También puede utilizarse para adelantar los artículos del modo de ajuste rápido, artículos del modo de ajuste inicial, etc.
- ➔ Pulsar y mantener pulsado para desplazarse continuamente por las bandas.

10 PESTILLO DE TENSIÓN DEL DIAL PRINCIPAL

- Selecciona la tensión del dial principal.
- Hay 2 posiciones disponibles.

11 CONECTOR DEL MICRÓFONO (p.8)

- Conector de micrófono tipo modular- conecta el micrófono suministrado (HM-103).
- El OPC-589 opcional se puede usar para conectar un micrófono de 8-pins así como el SM-8 o el SM-20, si lo desea.
 - También está disponible un conector de micrófono en el panel posterior. NO conecte dos micrófonos simultáneamente.

13 CONMUTADOR DE BLOQUEO [LOCK]

- Pulsar momentáneamente para encender y apagar la función de bloqueo del dial.
 - La función de bloqueo del dial bloquea electrónicamente el dial de sintonización.
- Cuando está instalada la UNIDAD SINTETIZADOR DE VOZ UT-102 (p.52), pulsar durante 2 segundos para conocer la frecuencia, etc.
 - La operación UT-102 se puede ajustar en el modo de ajuste inicial (p.53, 54).



Se ilumina cuando la función de bloqueo está activada.

14 CONMUTADOR DE PANTALLA [DISPLAY] (p.68)

- Pulsar momentáneamente para seleccionar uno de los tres menús ajustados: M1 a M4, S1 a S3 y G1 a G4.
- Pulsar durante 2 segundos para seleccionar el modo de ajuste rápido.

15 CONMUTADORES DE FUNCIÓN [F1]/[F2]/[F3] (p.3, 4, 68)

- Pulsar para seleccionar la función indicada en la pantalla de matriz de puntos situada encima de estos conmutadores.
 - Las funciones varían dependiendo del menú de ajuste seleccionado.

16 CONMUTADOR DE MENÚ [MENU] (p.68)

- Pulsar este conmutador una o más veces para seleccionar los menús de dentro de un menú de ajuste (M, S o G), o pulsar para avanzar por las pantallas del modo de ajuste rápido y el modo de ajuste inicial.
- Pulsar y mantener pulsado para saltar entre los dos ajustes de función de menú distintos.

16 CONMUTADOR RIT/SUB DIAL [RIT/SUB] (p.20)

- Pulsar para encender o apagar la función RIT o SUB DIAL- se utiliza el modo de ajuste inicial para seleccionar la acción* deseada.
 - Se ilumina en verde cuando está encendida la función SUB DIAL; se ilumina en rojo cuando está encendida la función RIT.
 - Utilizar el control [M-CH] para variar la frecuencia RIT o la frecuencia SUB DIAL (ver arriba).
- Cuando está activada la función RIT, pulsar durante 2 segundos para añadir o restar la frecuencia desviada a la frecuencia operativa.



Se ilumina en rojo cuando está activada la función RIT; se ilumina en verde cuando está activada la función SUB DIAL.

Aunque se haya seleccionado RIT en el modo de ajuste inicial, RIT no puede seleccionarse cuando opera en los modos AM, FM o WFM.

17 CONTROL DE DESVIACIÓN [SHIFT] (control externo; p.20)

- Desvía la frecuencia central del paso de banda del receptor IF.
 - Girar el control en sentido horario para desviar la frecuencia central a mayor, o girar el control en sentido inverso para desviar la frecuencia central a menor.
 - Cuando se selecciona la pantalla de menú gráfico (G2), el paso de banda IF sale gráficamente y cambia de acuerdo con el control [SHIFT] (ver p.20).

18 CONTROL M-CH [M-CH] (control interno)

- Cuando están desactivadas las funciones RIT o SUB DIAL, girar para seleccionar un número del canal de memoria (p.35).
- Desvía la frecuencia de recepción mientras está activada la función RIT en los modos SSB, CW y RTTY (ver abajo y p.20).
 - El rango variable RIT es de ± 9.99 kHz.
- Cambia la frecuencia operativa en las etapas de sintonización seleccionadas mientras está activada la función SUB DIAL (p.18).

19 CLAVIJA DE AURICULARES [PHONES] (p.12)

- Acepta auriculares con una impedancia de 4-16 Ω .
 - Cuando están conectados los auriculares, no se recibe señal de audio del altavoz.
 - Cuando el conmutador PHONES/SPEAKER de la parte posterior del panel frontal está colocado en posición [SPEAKER], puede conectarse un altavoz externo. Es recomendable para una operación móvil o en espacios al aire libre.

20 CONMUTADOR SINTONIZADOR/LLAMADA [TUNER/CALL] (p.26, 27)

- Durante la operación HF/50 MHz, pulsar momentáneamente este conmutador para encender o apagar la función de sintonizador de antena automático.
 - Debe conectarse un sintonizador de antena opcional.
- Durante la operación HF/50 MHz, pulsar durante 2 segundos este conmutador para sintonizar manualmente la antena.
 - Debe conectarse un sintonizador de antena opcional.
- Durante la operación 144/430 MHz, pulsar momentáneamente este conmutador para seleccionar el canal de llamada (o el canal/frecuencia previo cuando ya está seleccionado el canal de llamada) (p.39).
 - « C1 » es el canal de llamada de 144 MHz y « C2 » es el canal de llamada de 430 MHz.



Se ilumina cuando la función de sintonización automática está activada.

21 RETÉN DEL PANEL FRONTAL (p.10)

- Tirar del transceptor (hacia usted cuando tiene la parte frontal en frente) para separar el panel frontal del cuerpo principal del transceptor.

22 CONMUTADOR PREAMP/ATENUADOR [P.AMP/ATT] (S.21)

- Pulsar momentáneamente para encender o apagar PREAMP.
- Pulsar y mantener pulsado para encender el atenuador de 20 dB; pulsar momentáneamente para apagar el atenuador.
 - Se ilumina en verde cuando está encendido el preamp; se ilumina en rojo cuando está encendido el atenuador de 20 dB.



Se ilumina en rojo cuando está activada la función preamp; se ilumina en verde cuando está activada la función atenuador.

1 DESCRIPCIÓN DEL PANEL

■ Conmutadores de función

◇ FUNCIONES M1

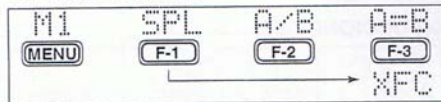

OPERACIÓN DE SEPARACIÓN (p.29)

SPL (F-1) Bascula la función de separación en activado y desactivado.

- Aparece «**SP**» cuando está activada la función de separación.
- La función de [F-3] cambia a XFC cuando está activada la función de separación.

SELECCIÓN VFO A/B (p.16)

A/B (F-2) ➔ Bascula entre VFO A y VFO B en modo VFO.
➔ Bascula entre la transmisión de VFO y recepción de VFO durante la operación de separación.

- ➔ Bascula entre las frecuencias de transmisión y recepción (y modos) de los canales de memoria cuando está activada la función de separación.

COMPENSACIÓN VFO (p.16)

A=B (F-3) Compensa la frecuencia y modo operativo de los dos VFO.

- La frecuencia posterior (no visible) y modo operativo se compensan a la frecuencia VFO del frente (visible) y modo operativo.

VERIFICAR LA FRECUENCIA DE TRANSMISIÓN (S.29)

XFC (F-3) Aparece cuando está activada la función de separación—controla la frecuencia de transmisión cuando se pulsa constantemente esta función.

- Mientras está pulsando este conmutador, la frecuencia de transmisión se puede cambiar con el dial principal.

◇ FUNCIONES M2

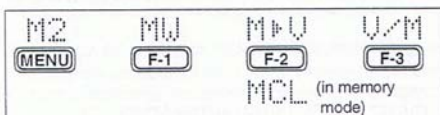

INSCRIPCIÓN DE MEMORIA (p.40)

MW (F-1) Almacena la frecuencia mostrada y el modo operativo dentro del canal de memoria que aparece en pantalla.

TRANSFERENCIA DE MEMORIA (p.41)

M/V (F-2) Transfiere la frecuencia y modo operativo en el canal de memoria seleccionado a un VFO.

VFO/MEMORIA (p.39)

V/M (F-3) Bascula entre los modos VFO y de memoria.

ANULACIÓN DE LA MEMORIA (p.39)

MCL (F-2) Anula los contenidos del canal de memoria seleccionado.

- Aparece «**BLANK**».

◇ FUNCIONES M3



FILTRO ESTRECHO (p.23)

FIL (F-1) Bascula el filtro estrecho (o filtro ancho—pulsar durante 2 segundos) en activado o desactivado.

- Aparece «**FI**» cuando está activado el filtro estrecho; aparece «**WI**» cuando está activado el filtro ancho.
- Es necesario para utilizar lo que viene a continuación, un filtro estrecho opcional y preajustado y el modo de ajuste inicial (p.51):
CW/RTTY estrecho: FL-100, FL-101 o FL-232
SSB estrecho: FL-223
SSB ancho: FL-103.

ENMUDECEDOR DE RUIDOS (p.21)

NB (F-2) Activa y desactiva el enmudecedor de ruidos.

- El enmudecedor de ruidos no funciona en los modos FM y WFM; el artículo «enmudecedor de ruidos AM» en el modo de ajuste inicial debe ponerse en marcha (ON) para que el enmudecedor de ruidos trabaje en modo AM (p.53).

SELECCIÓN DEL MEDIDOR (p.25)

MET (F-3) Selecciona el tipo de medidor mostrado en pantalla (durante la transmisión) en la pantalla de funciones.

- Se puede seleccionar la medición de: Encendido (Power), ALC o SWR.
- Sólo un medidor S está disponible para la recepción.

◇ FUNCIONES M4

DURANTE LA OPERACIÓN SSB/AM:

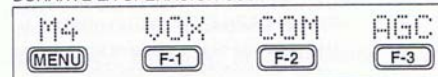

DURANTE LA OPERACIÓN CW:

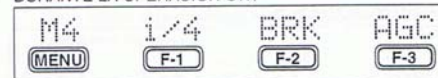

DURANTE LA OPERACIÓN RTTY:

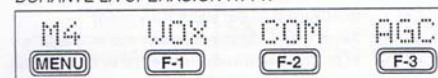

DURANTE LA OPERACIÓN FM:

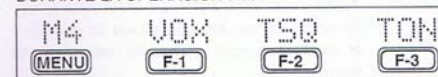

FUNCIÓN VOX (p.26)

VOX

Activa o desactiva la función VOX.

- Están disponibles en el panel lateral [VOX GAIN] y [ANTI VOX].
- El tiempo de demora de VOX se puede ajustar en el modo de ajuste rápido (p.48).

F-1

COMPRESOR DE VOZ (p.26)

COM

Activa y desactiva la función de compresión de voz.

- Está disponible en el panel lateral el control [COMP GAIN].

F-2

AGC (p.21)

AGC

Cambia la constante de tiempo del circuito AGC.

F-3

INTERRUPCIÓN (p.33)

BRK

Selecciona semi-interrupción, interrupción completa (QSK) e interrupción desactivada.

- Aparece « BK » o « F-BK » cuando selecciona semi-interrupción o interrupción completa, respectivamente.
- Un conmutador externo, como un conmutador base, es necesario para conectar al zócalo ACC (pin 3, pin 7 o RTTY SEND- ver p.35) para no utilizar la operación de interrupción.

F-2

FUNCIÓN 1/4 (p.36)

1/4

Activa y desactiva la función 1/4.

- Cuando está activada la función 1/4, aparece una barra por debajo de la indicación de 1/4 y se puede utilizar una sintonización fina.

F-1

SILENCIADOR POR TONO (p.31)

TSQ

Activa y desactiva la función de silenciador por tono (una frecuencia de silenciador por tono debe seleccionarse en modo de Ajuste Rápido).

- Aparece « FM-TSQL » cuando la función está activada.

F-2

OPERACIÓN TONO DE REPETIDOR (p.30)

TON

Activa y desactiva el codificador de subtono para uso del repetidor.

- Aparece « FM-T » cuando la función está activada.
- Transmite un tono de 1750 Hz cuando se pulsa y se mantiene pulsado durante la transmisión.
- Las frecuencias de tono y señal de tono se pueden ajustar en el modo de ajuste inicial (p.49)

F-3

FUNCIONES S1

S1

MENU

MW

F-1

MPW

F-2

MPR

F-3

MW

INSCRIPCIÓN DE MEMORIA (p.40)
Almacena la frecuencia mostrada en pantalla y el modo operativo dentro del canal de memoria mostrado.

F-1

MPW

INSCRIPCIÓN DE ZONA DE MEMORIA (p.42)
Almacena la frecuencia mostrada en pantalla y el modo operativo dentro de una zona de memoria.

F-2

MPR

F-3

LECTURA DE ZONAS DE MEMORIA (p.42)

Llama una zona de memoria.

FUNCIONES S2

S2

MENU

SON

F-1

PRI

F-2

V/M

F-3

SEL (in memory mode)

SON

F-1

RASTREO (p.44)

Empieza y para la función de rastreo.

PRI

F-2

COMPROBACIÓN PRIORITARIA (p.44)

Empieza y para la comprobación prioritaria.

SEL

F-2

RASTREO DE SELECCIÓN (p.44)

Activa y desactiva el ajuste de selección para el canal de memoria seleccionado.

V/M

F-3

VFO/MEMORIA (p.44)

Bascula entre los modos VFO y de memoria.

FUNCIONES S3

S3

MENU

7

F-1

50

F-2

144

F-3

FUNCIÓN DE CAMBIO DE BANDA RÁPIDO (p.19)

Este artículo proporciona el acceso al registro de amontonamiento de banda. Por defecto las bandas 7, 50 y 144 MHz salen en pantalla. Pulsar durante 2 segundos [F-1] a [F-3] para seleccionar una banda nueva si lo desea.

- Un modo se memoriza junto con la frecuencia para cada banda.

FUNCIONES S4 (puede ser opcional para algunas versiones)

S4

MENU

ANF

F-1

NR

F-2

NRL

F-3

ANF

F-1

FILTRO NOTCH AUTOMÁTICO (p.24)

Esta función atenúa automáticamente las pulsaciones de tono, señales de sintonización, etc., incluso si se está moviendo.

NR

F-2

REDUCCIÓN DE RUIDOS (p.24)

Esta función reduce los componentes del ruido y selecciona las señales deseadas las cuales son ocultadas por el ruido.

NRL

F-3

PANTALLA DE REDUCCIÓN DE RUIDOS (p.24)

Muestra el nivel de reducción de ruidos cuando utiliza la función de reducción de ruidos.

1 DESCRIPCIÓN DEL PANEL

■ Paneles posterior y lateral

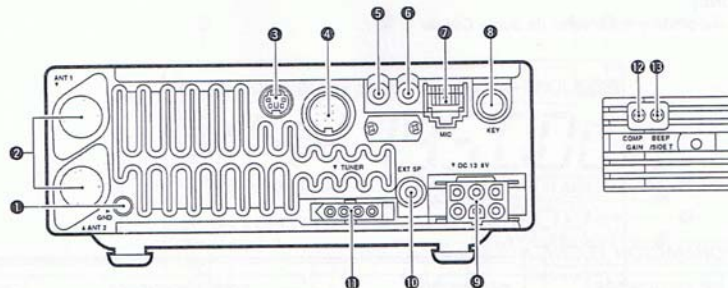

- 1 TERMINAL DE TOMA DE MASA [GND]** (p.9)
 Conectar esta terminal a tierra para evitar descargas eléctricas, TVI, BCI y otros problemas.
- 2 CONECTORES DE ANTENA [ANT1], [ANT2]** (p.11)
 Acepta una antena de 50 Ω con una clavija del tipo PL-259.
 • [ANT1] es para la conexión a una antena HF/50 MHz.
 • [ANT2] es para la conexión a una antena de 144 MHz.
 • Estos conectores están conmutados por encima o por debajo de 60 MHz.
- 3 CLAVIJA DE DATOS [DATA]** (p.12)
 Clavija 6-pin min DIN para conectar a un TNC, etc. para operación packet.
- 4 ZÓCALO ACCESORIO [ACC]** (p.6)
 Permite la conexión a equipos externos como un TNC para comunicaciones de datos, un amplificador lineal o un sintonizador/selector de antena automático, etc.
 • Ver página de la derecha para información del zócalo.
- 5 CLAVIJA RTTY [RTTY]** (p.35)
 Conecta una unidad terminal externa para la operación RTTY (FSK).
 • La polaridad de conexión y frecuencias marca/separación se pueden seleccionar en el modo de ajuste rápido (p.48).
- 6 CLAVIJA DE CONTROL REMOTO CI-V [REMOTE]** (p.45)
 Diseñada para la utilización con un ordenador personal para operación remota de las funciones del transceptor.
- 7 CONECTOR DE MICRÓFONO [MIC]** (p.11)
 Acepta el micrófono suministrado (conectado en paralelo con el conector [MIC] del panel frontal).
 • Ver p. 1 y 2 para más información sobre el micrófono.
 • Ver p. 8 para más información sobre el conector del micrófono.
- 8 CLAVIJA DEL MANIPULADOR ELECTRÓNICO [KEY]** (p.33)
 Acepta un paddle para activar el manipulador electrónico interno.
 • La selección entre el manipulador electrónico interno y operación de contacto simple puede hacerse en el modo de ajuste rápido. (p.49).

Cuando conecta un manipulador de contacto simple

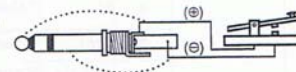

Cuando conecta un paddle

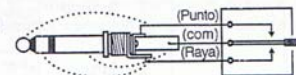

- 9 ZÓCALO DE ALIMENTACIÓN DC [DC13.8V]** (p.13)
 Acepta 13.8 V DC a través del cable de alimentación DC suministrado.

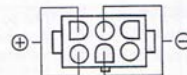

Vista del panel posterior

- 10 CLAVIJA DEL ALTAVOZ EXTERNO [EXT SP]** (S.12)
 Acepta un altavoz de 4-16 Ω.
- 11 ZÓCALO CONTROL DEL SINTONIZADOR [TUNER]** (p.12)
 Acepta el cable de control de un SINTONIZADOR DE ANTENA AUTOMÁTICO HF AH-3 opcional.
- 12 CONTROL DEL NIVEL DE COMPRESIÓN DE VOZ [COMP GAIN]** (p.26)
 Ajusta el nivel de compresión.
 • Este control está disponible sólo cuando está activado el compresor de voz.

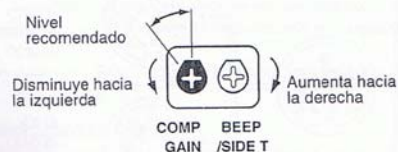

**⑬ CONTROL DE PITIDO/EFFECTO LOCAL
[BEEP/SIDETONE]**

Ajusta el tono del pitido y los niveles de audio CW de efecto local.

INFORMACIÓN TÉCNICA

ACC	Nº PIN	NOMBRE	DESCRIPCIÓN	ESPECIFICACIONES	COLOR
	1	8V	Salida regulada de 8V.	Salida de tensión: 8 V ±0.3 V Salida de corriente: Menos de 10 mA	marrón
	2	GND	Conecta a toma de masa.		rojo
	3	HSEND	Pin de entrada/salida (HF/50 MHz). Se conecta a tierra al transmitir. Una vez conectada, transmite (se conecta a la línea de 8V por la resistencia de 2.2 k Ω operación 144 MHz)	Nivel de toma de masa: -0.5V a 0.8V Corriente de entrada: Menos de 20 mA (Banda de HF/50 MHz)	naranja
	4	BDT	Línea de datos para el AT-180 opcional.		amarillo
	5	BAND	Salida de tensión de la banda (varía con la banda de radioaficionados).	Salida de voltaje: 0 a 0.8 V	verde
	6	ALC	Entrada de tensión ALC.	Control de voltaje: -4 a 0 V Impedancia de entrada: Más de 10K Ω	azul
	7	VSEND	Pin de entrada/salida (144 MHz). Se conecta a tierra al transmitir. Una vez conectada, transmite (se conecta a la línea de 8V por la resistencia de 2.2 k Ω operación HF +50 MHz)	Nivel de toma de tierra: -0.5V a 0.8V Corriente de entrada: Menos de 20 mA (Banda de 144 MHz)	purpura
	8	13.8 V	Cuando está el equipo encendido hay una salida de 13.8 V.	Corriente de salida: Máx. 1 A	gris
	9	TKEY	Línea de conexión para el AT-180.		blanco
	10	FSKK	Entrada de conexión RTTY. Conectado en paralelo a la clavija [RTTY].	Nivel de toma de tierra: -0.5 a 8V Corriente de entrada: Menos de 10 mA	negro
	11	MOD	Entrada del modulador.	Nivel de toma de tierra: 10 K Ω Nivel de entrada: Aprox. 100 mV rms	rosa
	12	AF	Salida del detector AF. Fijado, sin importar la posición [AF].	Impedancia de salida: 4.7 K Ω Nivel de salida: 100 a 350 mV rms	azul claro
	13	SQLS	Salida del silenciador. Se conecta a tierra cuando se abre el silenciador.	SQL abierto: Menos de 0.3V/5 mA SQL cerrado: Mas de 6.0V/100 μ A	verde claro

• Cuando conecta el cable de conversión ACC (OPC-599)

El color se refiere a los hilos del cable ACC suministrado

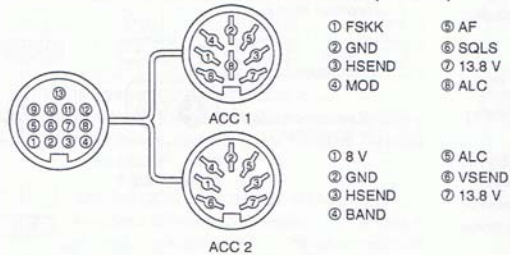

1 DESCRIPCIÓN DEL PANEL

■ Función de la pantalla

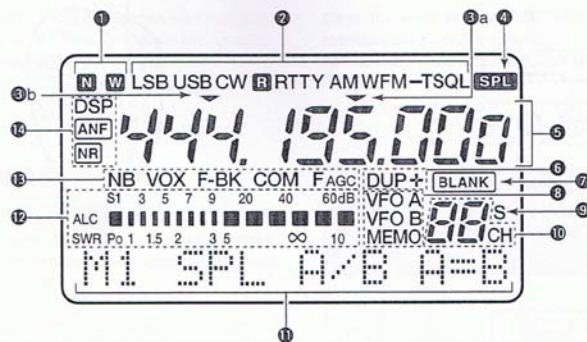

1 INDICADORES DE FILTRO ESTRECHO/ANCHO

- Aparece «N» cuando selecciona los modos AM estrecho o FM estrecho.
- Cuando instala un filtro estrecho opcional, puede seleccionar modo estrecho en los modos CW, RTTY y SSB.
- Cuando está instalado el filtro ancho SSB, aparece «W» durante la selección del modo ancho.

2 INDICADORES DE MODO

Muestra el modo operativo.

3 INDICADORES DE ETAPA DE SINTONIZACIÓN PROGRAMABLE/ 1 MHz

- Aparece 3a cuando ha seleccionado la etapa de sintonización programable.
- Aparece 3b cuando ha seleccionado la etapa de sintonización de 1 MHz.

4 INDICADOR DE SEPARACIÓN (SPLIT)

Muestra que se ha activado la función de separación de frecuencia.

5 LECTOR DE FRECUENCIA

Muestra la frecuencia operativa.

- Aparece «C» en lugar del dígito 1 Hz cuando ha seleccionado el canal de llamada.

6 INDICADORES DUPLEX

- Aparece «DUP+» durante la operación duplex mayor.
- Aparece «DUP-» durante la operación duplex menor.

7 INDICADOR DE VACÍO (BLANK)

Muestra que el canal de memoria que sale en pantalla no está programado.

- Este indicador aparece tanto en el modo VFO como en el modo memoria.

8 INDICADORES VFO/MEMORIA

Aparece VFO A o B cuando ha seleccionado el modo VFO; aparece MEMO cuando ha seleccionado el modo memoria.

9 INDICADOR DE SELECCIÓN

Muestra que el canal de memoria que aparece en pantalla se designa como un canal de memoria de selección.

10 LECTOR DEL NÚMERO DEL CANAL DE MEMORIA

Muestra el número del canal de memoria seleccionado.

11 INDICADORES DE LA MATRIZ DE PUNTOS

Estos lectores alfanuméricos muestran una amplia variedad de información como las funciones actuales de las teclas «F» de [F1] a [F3], nombres del canal de memoria, artículos del modo de ajuste, etc. Ver la p. 68 para tener una información general de estos indicadores.

12 LECTOR DE MEDIDOR

- Funciona como un medidor S mientras recibe.
- Funciona como medidor de potencia, de ALC o de SWR mientras transmite.

Nota: El medidor SWR no funciona en la banda de 144 MHz.

13 INDICADORES DE FUNCIÓN

- Aparece «NB» cuando está activado el enmudecedor de ruidos.
- Aparece «VOX» cuando ha seleccionado la función VOX.
- Aparece «F-BK» cuando ha seleccionado la operación de interrupción completa y sólo aparece «BK» cuando ha seleccionado la operación de semiinterrupción.
- Aparece «COM» cuando está activado el compresor de voz.
- Aparece «F AGC» cuando ha seleccionado la función AGC rápida.

14 INDICADORES DSP

Aparece cuando se ha instalado y activado la unidad DSP opcional.

■ Micrófono (HM-103)

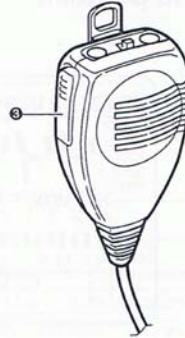
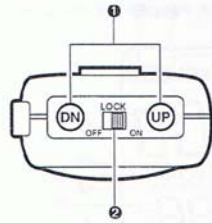

1 CONMUTADORES ARRIBA/ABAJO [UP]/[DN]

Cambia la frecuencia operativa.

- Pulsar y mantener pulsado para cambiar continuamente la frecuencia.
- La etapa de sintonización es de 50 Hz cuando no aparece el indicador TS.

2 CONMUTADOR DE BLOQUEO [LOCK]

Bloquea los conmutadores [UP]/[DN].

3 CONMUTADOR PTT [PTT]

Pulsar y mantener pulsado para transmitir; soltarlo para recibir.

INFORMACIÓN TÉCNICA

• CONECTOR DEL MICRÓFONO

- 1 Salida +8 V DC
- 2 Frecuencia arriba/abajo
- 3 Salida AF
- 4 PTT
- 5 GND (toma de tierra del micrófono)
- 6 Entrada del micrófono
- 7 GND
- 8 Conmutador del silenciador

Nº PIN	FUNCIÓN	DESCRIPCIÓN
1	Salida + 8 V DC	Máx. 10 mA
2	Frecuencia arriba	Toma de tierra
	Frecuencia abajo	Toma de tierra a través de 470 Ω
8	Silenciador abierto	Nivel « BAJO »
	Silenciador cerrado	Nivel « ALTO »

PRECAUCIÓN: NO conectar el pin corto 1 a tierra ya que puede dañar el regulador interno de 8 V.

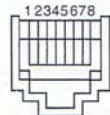

• DIAGRAMA ESQUEMÁTICO DEL HM-103

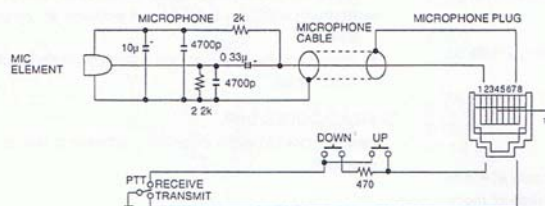

2 INSTALACIÓN Y CONEXIONES

■ Desembalaje

Después de desembalar el equipo, comunicar cualquier desperfecto inmediatamente a su distribuidor o transportista. Conserve los cartones del embalaje.

Consultar en la sección DESEMBALAJE de la p.ii de este manual para tener una descripción y un esquema de los accesorios incluidos con el IC-706MKIIG.

■ Toma de masa

Para evitar descargas eléctricas, interferencias de televisión (TVI), interferencias de radio (BCI) y otros problemas, conecte a tierra el transceptor con la terminal de tierra situada en el panel posterior.

Para obtener mejores resultados, conecte un cable de calibre grueso o una abrazadera a un cable largo de cobre situado bajo tierra. Haga que la distancia entre la toma y la terminal sea lo más corta posible.

⚠ PRECAUCIÓN: NUNCA conectar la terminal [GND] a una cañería de gas u eléctrica, dado que la conexión podría provocar una explosión o una descarga eléctrica.

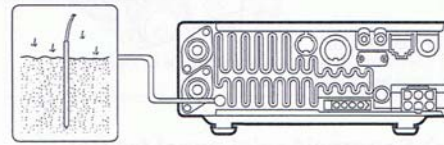

■ Antena

Escoger un tipo de antena/s, como una antena de 50 W bien ajustada y una línea de conexión. La línea de transmisión debe conectarse a un cable coaxial. Se recomienda un Índice de Tensión de Onda Estacionaria (VSWR) de 1.5:1 o mayor para su banda. Por supuesto, la línea de transmisión debe ser un cable coaxial.

ANTENA SWR

Cada antena está sintonizada con un rango de frecuencia específico y SWR debe incrementarse fuera del rango. Cuando el SWR es mayor a aproximadamente 2.0:1, la potencia del transceptor desciende para proteger los transistores finales. En este caso, es útil un sintonizador de antena para igualar el transceptor y la antena. Un SWR bajo permite una potencia completa para transmitir incluso cuando se está utilizando el sintonizador de antena. El IC-706MKIIG tiene un medidor SWR para controlar la antena SWR continuamente.

PRECAUCIÓN: Proteja su transceptor de los rayos con un pararrayos.

EJEMPLO DE INSTALACIÓN DEL CONECTOR PL-259

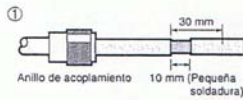

Deslizar hacia abajo el anillo de acoplamiento. Pelar el cable y hacer una pequeña soldadura.

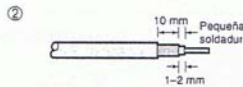

Pelar el cable como se muestra en el dibujo de la izquierda. Hacer una pequeña soldadura en el conductor central.



Deslizar el cuerpo del conector y hacer una soldadura.



Atornillar el anillo de acoplamiento al conector.

■ Instalación

◇ Montaje de la carcasa individual

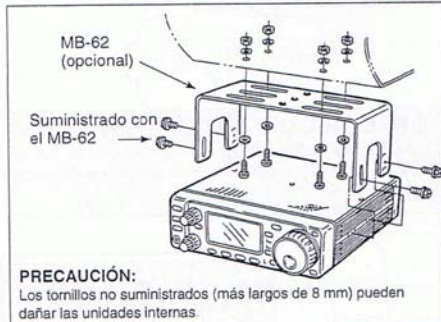

◇ Soporte

Para levantar el soporte:
Con el transceptor colocado boca abajo, tirar del soporte hacia el panel posterior y después hacia arriba, tal y como indica la ilustración de abajo.



◇ Separación del panel frontal

- ① Mientras tira del botón de separación hacia usted, deslizar el panel frontal hacia la derecha (fig.1).
- ② Fijar el OPC-581 opcional al cuerpo principal y apretar los tornillos suministrados como se muestra en la fig.2.
- ③ Fijar el otro extremo del OPC-581 al panel frontal ya separado como en la fig.3.

Fig. 1

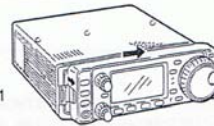

Fig. 3

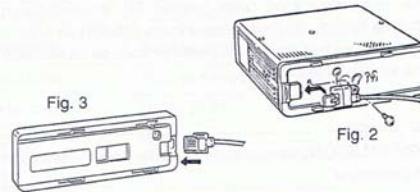
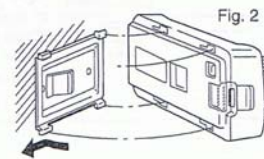
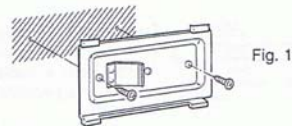

Fig. 2

◇ Montaje del panel frontal

- ① Montar el MB-63 a una superficie plana utilizando los dos tornillos suministrados (fig.1).
- ② Fijar el panel frontal separado al MB-63 tal y como muestra la ilustración en la fig.2.

Tenga cuidado con la orientación del MB-63, de otro modo, el panel frontal quedaría montado en dirección contraria.



2 INSTALACIÓN Y CONEXIONES

■ Conexiones necesarias

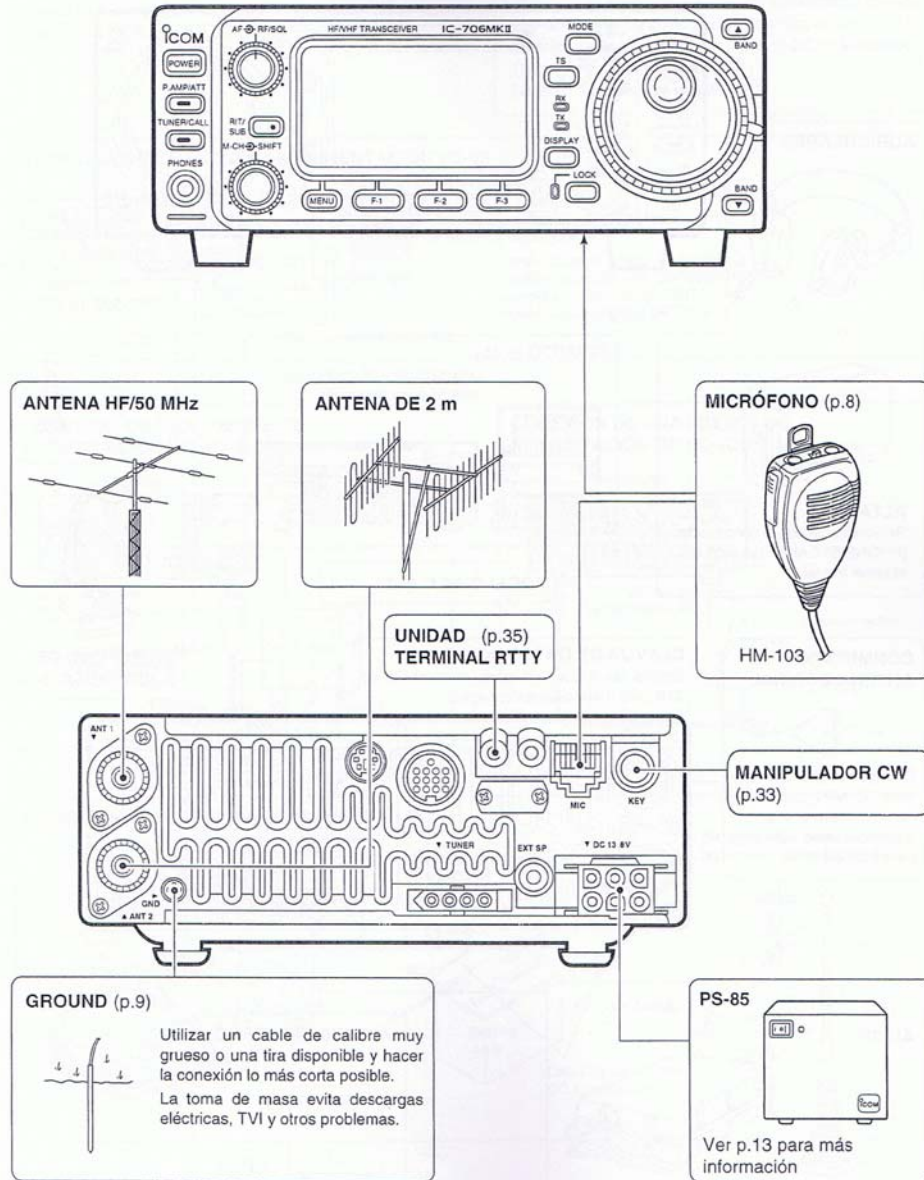

■ Conexiones sugeridas

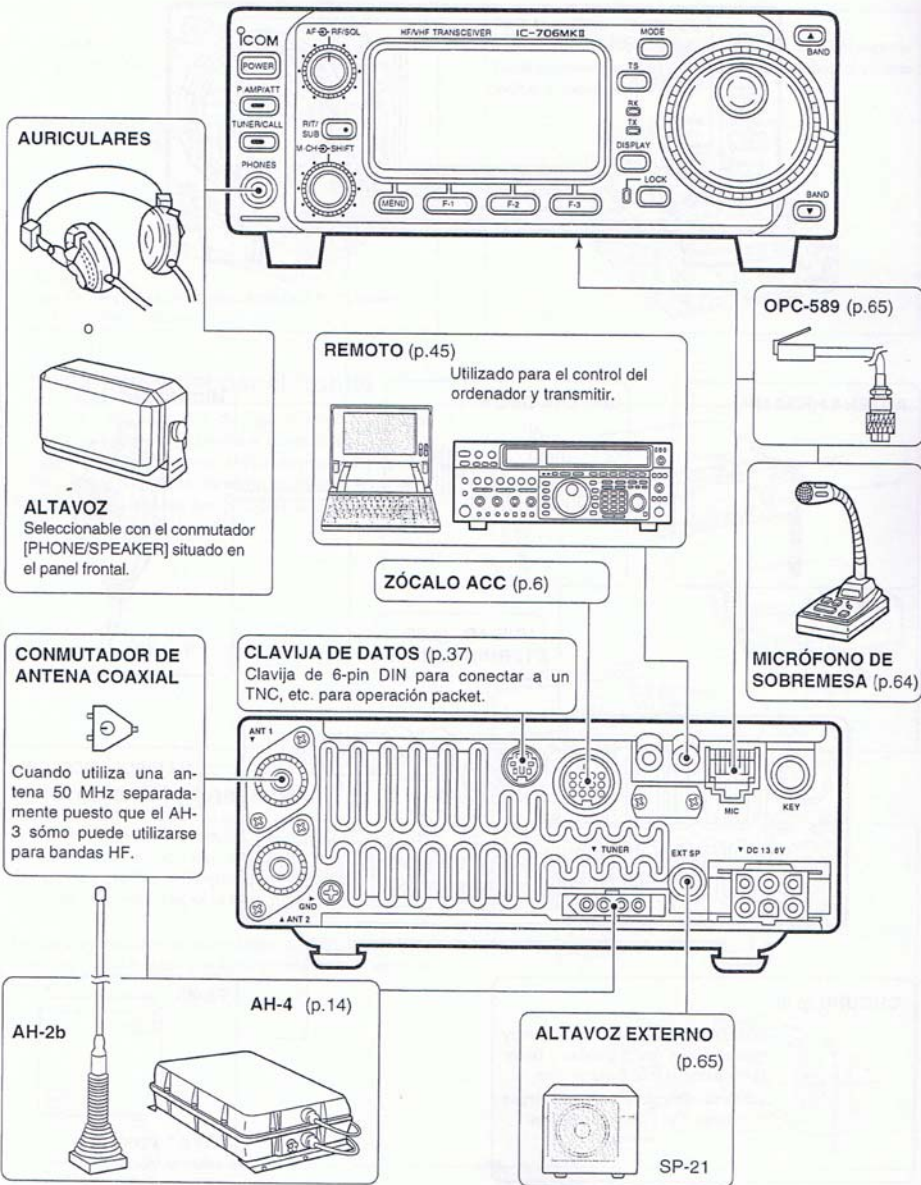

2 INSTALACIÓN Y CONEXIONES

■ Conexiones de la fuente de alimentación

Utilizar una FUENTE DE ALIMENTACIÓN DC PS-85 opcional cuando opera el transceptor IC-706MKIIIG con una alimentación AC. Consultar los diagramas de abajo.

PRECAUCIÓN: Antes de conectar un cable de alimentación DC, comprobar los artículos importantes que seguidamente explicamos. Asegúrese de que:

- El conmutador [POWER] está apagado.
- El voltaje de salida de la fuente de alimentación cuando usa una fuente de alimentación no-Icom, es de 12-15 V.
- La polaridad del cable de alimentación DC es la correcta.
Rojo: Terminal positiva (+)
Negro: Terminal negativa (-)

CONEXIÓN DE LA FUENTE DE ALIMENTACIÓN PS-85

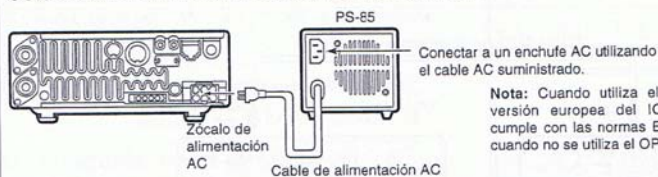

Nota: Cuando utiliza el PS-85, la versión europea del IC-706MKIIIG cumple con las normas EMC incluso cuando no se utiliza el OPC-639.

CONEXIÓN DE UNA FUENTE DE ALIMENTACIÓN DC NO-ICOM

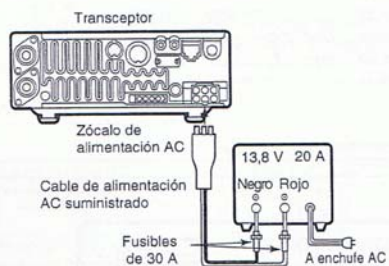

CONEXIÓN DE UNA FUENTE DE ALIMENTACIÓN DC NO-ICOM (para versiones europeas)

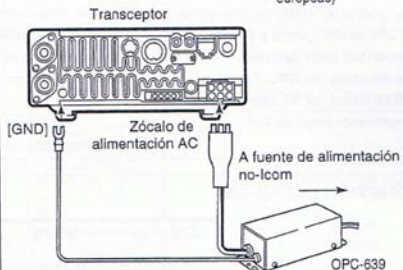

CONEXIÓN A LA BATERÍA DE UN VEHÍCULO

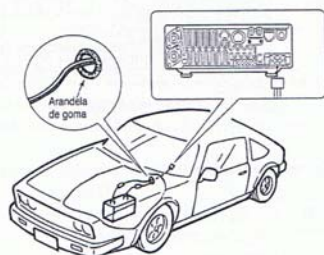

NUNCA conectar a una batería de 24 V.

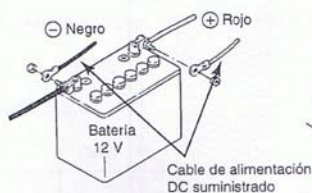

Nota: Utilizar terminales para las conexiones de los cables.

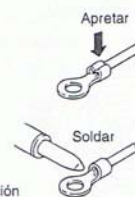

■ Sintonizadores de antena y amplificador lineal externos

CONEXIÓN DEL AH-4

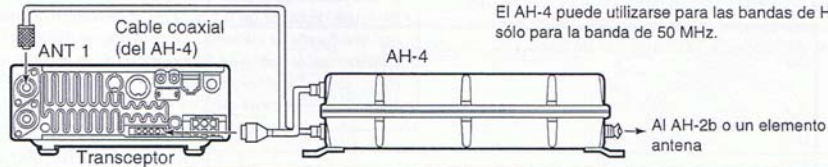

El AH-4 puede utilizarse para las bandas de HF y sólo para la banda de 50 MHz.

CONEXIÓN DEL AT-180

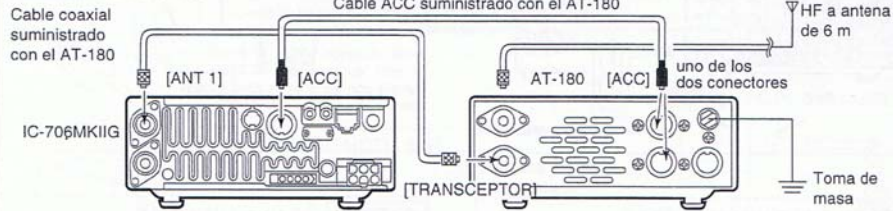

Nota:

- Apagar el IC-706MKIIIG cuando vaya a conectar el AT-180, de otro modo, la CPU se estropearía y el AT-180 no funcionaría correctamente.
- Se necesita el OPC-742 cuando utiliza tanto el AT-180 como un amplificador lineal de 2 m.

No conectar el AT-180 en [ANT2]. Cuando utiliza una HF de 2 m de banda ancha, utilizar un duplexor entre el AT-180 y la antena ya que las señales de 2 m no pasarían a través del AT-180.

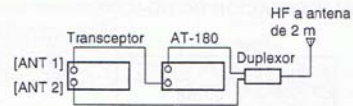

CONEXIÓN DEL IC-PW1

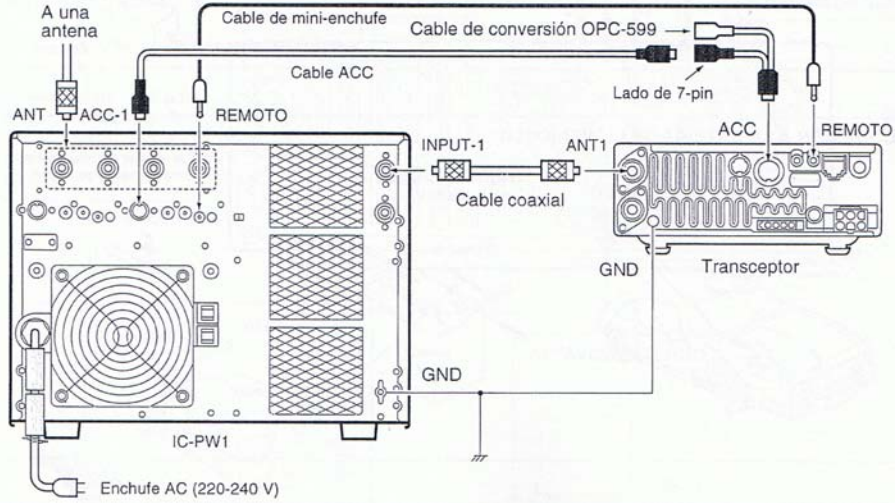

3 AJUSTE DE FRECUENCIA

■ Cuando conecta por primera vez (reajuste de la CPU)

Antes de encender el equipo por primera vez, asegúrese de que todas las conexiones necesarias para su sistema se han completado remitiéndose a la sección 2 del manual. Después, reajustar el transceptor utilizando el siguiente procedimiento.

Nota: El reajuste *BORRA* todos los contenidos programados en los canales de memoria y vuelve a los contenidos del modo de ajuste inicial y modo de ajuste rápido a su valor, por defecto.

- ① Asegúrese de que el transceptor está apagado.
- ② Mientras pulsa [▲] y [▼], pulsar [POWER] para encender el equipo.
 - Se ha reajustado la CPU interna.
 - El transceptor muestra en pantalla lo que aparece en la ilustración de la derecha cuando se ha reajustado por completo.

[POWER]

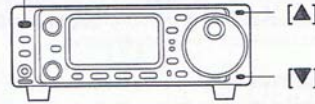

El transceptor muestra su frecuencia inicial y modo

◇ Selección de la pantalla M1

Si no sabe cómo volver a la pantalla M1: Mientras pulsa [MENU], encender el equipo.

■ Ajustes iniciales

Después de reajustar el transceptor, ajustar los controles y conmutadores tal y como mostramos en el diagrama de abajo.

CCW: Sentido antihorario

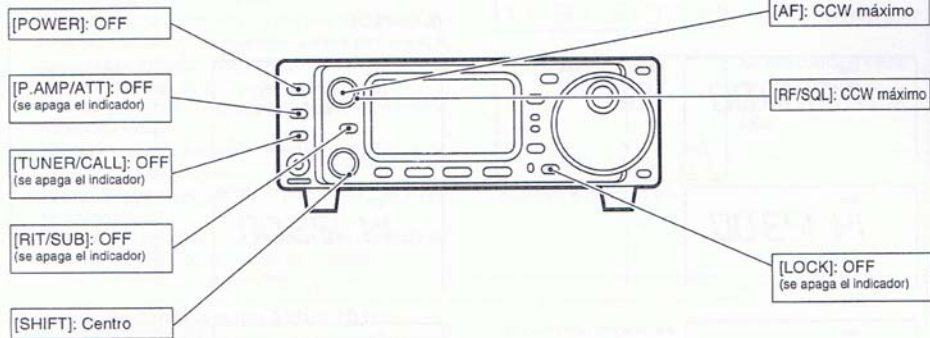

Encender el equipo, después verificar la pantalla. Si aparece alguno de los siguientes indicadores, desconectarlos de la siguiente manera:

- Indicadores de etapa de sintonización, ▼, (SSB, CW o RTTY): Pulsar [TS].
- Indicador de etapa de sintonización MHz, ▼, (FM, WFM o AM): Pulsar [TS].
- Lector de frecuencia de 1 Hz (SSB, CW o RTTY): Pulsar y mantener pulsado [TS].
- Indicador del modo de memoria, MEMO: Utilizar [(F-3)J/J/M] en la pantalla M2 (p.68).
- Indicador de separación, «SSB»: Utilizar [(F-1)SPL] en la pantalla M1 (p.68).

■ Descripción del VFO

VFO es una abreviatura de Variable Frequency Oscillator (oscilador de frecuencia variable) y tradicionalmente se refiere a un oscilador. El VFO del IC-706MKIIG puede almacenar una frecuencia y un modo operativo.

Usted puede rellamar una frecuencia deseada a un VFO con el conmutador del lector de zona de memoria (p.42) o con el conmutador de transferencia de memoria (p.42). También puede cambiar la frecuencia con el dial principal y seleccionar un modo operativo con el conmutador [MODE] o rellamar previamente la frecuencia y modos accedidos con el registro de acumulación de banda (p.19).

El IC-706MKIIG tiene dos VFO, especialmente adaptados para la operación de frecuencia de separación. Los VFO se llaman VFO A y VFO B. Puede utilizar el VFO deseado para rellamar una frecuencia y modo operativo para operar.

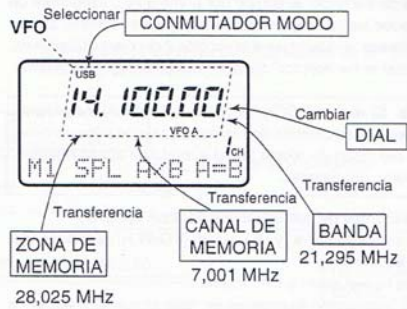

• Las diferencias entre VFO y modo memoria

MODO VFO

Cada VFO muestra una frecuencia y modo operativo. Si la frecuencia o modo operativo son cambiados, el VFO memoriza automáticamente la nueva frecuencia y modo operativo.

Cuando ha seleccionado VFO desde otro VFO o modo memoria, aparece la última frecuencia utilizada y el modo operativo para este VFO.

[EJEMPLO]



Aparece la frecuencia cambiada (14.123 MHz)

MODO MEMORIA (p.39-42)

Cada canal de memoria muestra una frecuencia y modo operativo como un VFO. Incluso si la frecuencia o modo son cambiados, el canal de memoria no memoriza la nueva frecuencia o modo de memoria.

Cuando un canal de memoria es seleccionado desde otro canal de memoria o modo VFO, aparece la frecuencia memorizada y el modo operativo.

[EJEMPLO]



No aparece la frecuencia cambiada (14.123 MHz) y en cambio aparece la frecuencia memorizada (14.100 MHz)

3 AJUSTE DE FRECUENCIA

■ Ajuste de frecuencia

• Selección de banda

Están incluidas en el IC-706MKIIG todas las bandas de radioaficionado HF, la banda de 144 MHz y una banda de recepción de cobertura general.

Pulsar [(▼)BAND]/[(▲)BAND] para seleccionar la banda deseada.

• Pulsando [(▲)BAND]/[(▼)BAND] constantemente sale un listado de todas las bandas disponibles.

Nota: El registro de acumulación de banda también puede utilizarse para seleccionar bandas. Ver p.19.

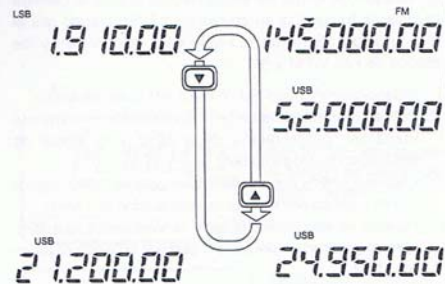

• Etapas de sintonización programables

Están disponibles las etapas de sintonización programables para satisfacer sus necesidades operativas.

Estas etapas de sintonización son:

- Independientemente seleccionables para cada modo
- Seleccionable desde 0.01 (sólo FM/WFM/AM), 0.1, 1, 5, 9, 10, 12.5, 15, 20 y 100 kHz.

- 1 [Pulsar una o más veces [TS] hasta que aparezca el indicador de etapa de sintonización programable, «▼», por encima del dígito de 1 kHz.
 - Girando el dial principal cambia la frecuencia de acuerdo con la etapa de sintonización ajustada.
- 2 Pulsar durante 2 segundos [TS] mientras el indicador de etapa de sintonización programable aparece para entrar al modo de selección de etapa de sintonización.
 - Aparece *Rotate DIAL*.
- 3 Girar el dial principal para ajustar la etapa de sintonización deseada.
 - Cambiar el modo y seleccionar las etapas de sintonización para otros modos, si lo desea.
- 4 Pulsar [TS] para salir del modo de selección de etapa de sintonización.
- 5 Girar el dial principal para cambiar la frecuencia de acuerdo a la etapa de sintonización ajustada.



Indicador de etapa de sintonización programable

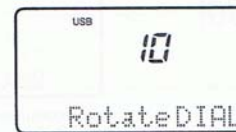

Se selecciona la etapa de sintonización de 10 kHz para operar en USB

• Etapas de sintonización 1 Hz y 10 Hz

Cuando tampoco aparece la etapa de sintonización rápida o etapa de sintonización programable, «▼», girando el dial principal cambia la frecuencia en incrementos de 1 o 10 Hz. Estas etapas de sintonización sólo están disponibles en los modos SSB, CW y RTTY.

- 1 Seleccionar el modo SSB, CW o RTTY si es necesario.
- 2 Pulsar durante 2 segundos [TS] para bascular entre los ajustes de 1 y 10 Hz.
 - Cuando ha seleccionado la etapa 1 Hz, aparece en la indicación de frecuencia el dígito 1 Hz; cuando ha seleccionado la etapa de 10 Hz, desaparece en la indicación de frecuencia el dígito 1 Hz.

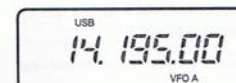

Girando el dial principal cambia la frecuencia en etapas de 10 Hz.

Push [TS] for 2 sec.

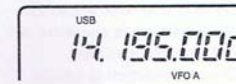

Girando el dial principal cambia la frecuencia en etapas de 1 Hz.

• Etapa de sintonización rápida 1 MHz

La función de etapa de sintonización rápida le permite cambiar la frecuencia en etapas de 1 MHz cuando gira el dial principal. Esta función sólo está disponible en los modos de FM, WFM y AM.

- ① Seleccionar el modo FM, WFM o AM si es necesario.
- ② Pulsar momentáneamente [TS] para bascular entre la etapa de sintonización de 1 MHz y la etapa de sintonización programable.
 - Aparece «» por encima del indicador de 1 MHz cuando se ha seleccionado la etapa de sintonización de 1 MHz.
 - Cuando ha seleccionado la etapa de sintonización de 1 MHz, girando lentamente el dial principal cambia la frecuencia en etapas de 5 MHz.



ORGANIZACIÓN DE MODO DEL CONMUTADOR [TS]

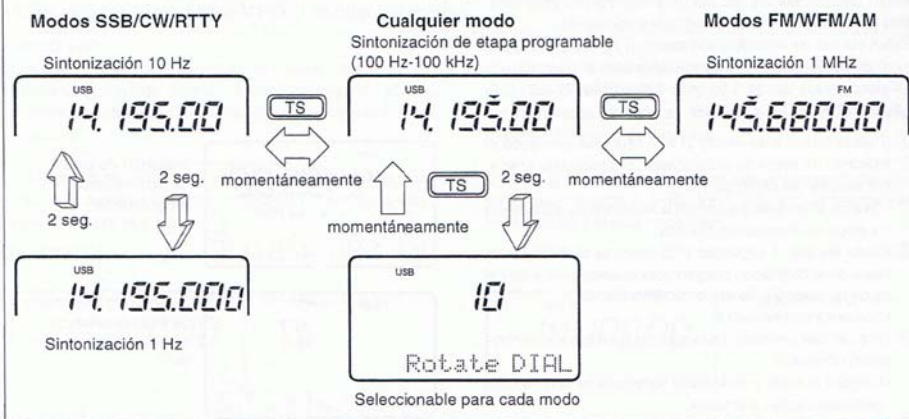

• Función del dial secundario

La función del dial secundario le permite cambiar la frecuencia operativa usando el control [M-CH]. Esto le da mayor control en la sintonización desde que el botón [M-CH] se detecta—cada clic cambia la frecuencia de acuerdo con la etapa de sintonización ajustada. Esta función está siempre disponible en los modos FM, WFM y AM. Sin embargo, en los modos SSB, CW y RTTY, el artículo de modo de ajuste « Sub dial function », debe ajustarse a « FrEq ».

- ① Pulsar [RIT/SUB] para activar la función del dial secundario.
 - El indicador [SUB] se ilumina en verde; si se ilumina en rojo, es que está activada la función RIT- en este caso, la función de dial secundario debe ajustarse en el modo de ajuste inicial.
- ② Girar [M-CH] para cambiar la frecuencia operativa de acuerdo a las etapas de sintonización ajustadas.
- ③ Pulsar de nuevo [RIT/SUB] para desactivar la función.
 - El indicador [SUB] se apaga.



3 AJUSTE DE FRECUENCIA

• Función cambio de banda rápido

La función cambio de banda rápido almacena automáticamente la última frecuencia y modo utilizados para cada banda en un registro de acumulación de bandas. Es conveniente para la operación de competición, etc. Las tablas de abajo muestran los ajustes por defecto del cambio de banda rápido para cada banda.

- ① Seleccionar S3.
 - Pulsar [DISPLAY] cuando salgan en pantalla M o G.
 - Pulsar dos veces [MENU] para seleccionar S3.
- ② Pulsar [F-1]-[F-3] para seleccionar un registro de acumulación de banda.
 - Los ajustes por defecto para [F-1]-[F-3] son para las bandas de 7, 144 y 430 MHz, respectivamente.
- ③ Para cambiar los ajustes para [F-1]-[F-3] por defecto, pulsar [F-1]-[F-3] una o más veces hasta que aparezca la banda deseada en la pantalla por encima del correspondiente conmutador.
 - Sale en pantalla la última frecuencia y modo utilizados para la banda seleccionada.

BANDA	FRECUENCIA	MODO
1.9 MHz	1.91000 MHz	CW
3.5 MHz	3.56000 MHz	LSB
7 MHz	7.06000 MHz	LSB
10 MHz	10.13000 MHz	CW
14 MHz	14.10000 MHz	USB
General*	15.10000 MHz	USB

*General se refiere al receptor de cobertura general (GEN en la pantalla) y la gama varía de acuerdo a la versión.



La pantalla muestra las bandas por defecto para la función de cambio de banda rápida



La pantalla muestra que [F-2] ha sido cambiado por defecto de la banda de 50 MHz a la banda de recepción general

BANDA	FRECUENCIA	MODO
18 MHz	18.15000 MHz	USB
21 MHz	21.30000 MHz	USB
24 MHz	24.95000 MHz	USB
28 MHz	28.60000 MHz	USB
50 MHz	50.10000 MHz	USB
144 MHz	145.00000 MHz	FM
430 MHz	433.00000 MHz	FM

■ Selección de modo

Están disponibles los siguientes modos en el IC-706MKIIG:

SSB (LSB/USB), CW, CW-**I** (CW inverso), FM, WFM (sólo recepción), AM, RTTY y **I**RTTY (RTTY inverso).

Para seleccionar el modo de operación deseado pulsar una o más veces [MODE], después pulsar [MODE] durante 2 segundos, si es necesario. Ver el diagrama de la derecha para el orden de selección.

• El modo seleccionado es indicado en la pantalla de función.

Nota: Si no se puede seleccionar un modo deseado, podría ocultarse utilizando el modo de Ajuste Inicial (p.50).

SELECCIÓN DE MODO OPERATIVO

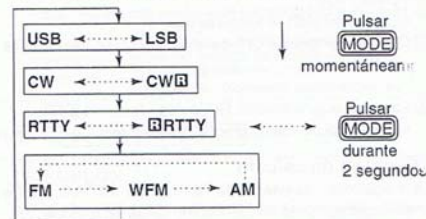

■ Funciones para recibir

◇ Función de desviación IF

La función de desviación IF cambia electrónicamente la frecuencia de paso de banda de IF (frecuencia intermedia) y corta los componentes de frecuencia inferiores o superiores de IF para evitar interferencias. La función desvía la frecuencia IF por encima de ± 1.2 kHz en etapas de 15 Hz en los modos SSB/CW/RTTY y por encima de ± 250 Hz en etapas de 3 Hz en los modos CW-N/RTTY-N. La desviación IF no está disponible en los modos FM y AM.

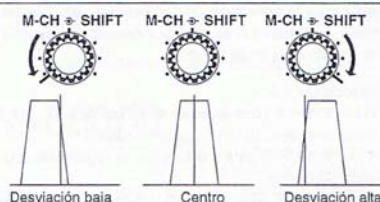

- ① Ajustar el control [SHIFT] a un nivel de interferencia mínimo.
 - El tono de audio puede cambiar mientras se está utilizando la desviación IF.
- ② Poner el control de desviación su posición central cuando no haya interferencias.

• Pantalla de gráficos

La desviación IF sale gráficamente en pantalla (durante al menos 1 segundo) cada vez que se gira el control de desviación.



◇ Función RIT

La función RIT (sintonía incrementada en recepción) compensa las frecuencias exteriores de las estaciones de comunicación. La función desvía la frecuencia de recepción por encima de ± 9.99 kHz en etapas de 10 Hz sin mover la frecuencia de transmisión. El conmutador [SUB/RIT] en Modo de Ajuste Inicial debe ajustarse al modo RIT por avanzado (p.51).

Nota: La función RIT no está disponible en los modos FM, WFM o AM a pesar del ajuste en modo de Ajuste Inicial (p.51).

- ① Pulsar [RIT].
 - El indicador [RIT] se ilumina en rojo.
- ② Girar el control [M-CH] para cancelar las frecuencias exteriores.
 - La frecuencia de transmisión no se desvía.
- ③ Para cancelar la función RIT, pulsar de nuevo [RIT].
 - El indicador del conmutador [RIT] desaparece.



• Función de cálculo

La frecuencia desviada de la función RIT se puede añadir/sustraer de la frecuencia mostrada en pantalla.

Mientras el indicador RIT está encendido, pulsar y mantener pulsado [RIT] durante 2 segundos.



4 RECEPCIÓN Y TRANSMISIÓN

◇ Enmudecedor de ruidos

El enmudecedor de ruidos reduce el ruido tipo-pulsación como es el caso del generado por sistemas de ignición del vehículo. Esta función no es efectiva para los modos FM o para los ruidos tipo-no pulsación. Si no quiere utilizar el enmudecedor de ruidos para las comunicaciones en AM, el artículo « AM noise blanker » en el modo Ajuste Inicial debe desactivarse (está ajustado como activado por defecto-p.53).

① Seleccionar M3.

- Pulsar una o dos veces [DISPLAY] cuando salga en pantalla S o G.
- Pulsar una o más veces [MENU] para seleccionar M3.

② [(F-2)NB] para activar o desactivar el enmudecedor de ruidos.

- Aparece « NB » cuando está activado el enmudecedor de ruidos.



Aparece cuando se ha activado el enmudecedor de ruidos

◇ AGC constante

El AGC controla la ganancia de recepción para producir un nivel de salida de audio constante incluso si la potencia de la señal recibida se desvanece, etc. Utilizar el AGC lento para una operación telefónica normal; AGC rápido para la recepción de datos y búsqueda de señales. El AGC constante no puede cambiarse en modo FM.

① Seleccionar M4.

- Pulsar una o dos veces [DISPLAY] cuando salga en pantalla S o G.
- Pulsar una o más veces [MENU] para seleccionar M4.

② Pulsar [(F-3)FAGC] para bascular el AGC constante en lento o rápido.

- Aparece « FAGC » cuando se ha seleccionado el constante rápido.



Aparece cuando se ha seleccionado AGC rápido

◇ Preamp y atenuador

El preamp amplifica las señales recibidas en el circuito final para mejorar la relación S/N y la sensibilidad. Activar esta función cuando reciba señales débiles.

El atenuador evita que las señales deseadas se distorsionen cuando señales muy fuertes están cerca de la frecuencia deseada o cuando está cerca de campos eléctricos, como emisoras

Pulsar [PAMP/ATT] momentáneamente para activar y desactivar preamp; pulsar y mantener pulsado para encender el atenuador.

- Se ilumina en verde cuando está activado preamp; se ilumina en rojo cuando el atenuador 20 dB está activado.
- Sólo una de estas funciones se pueden activar al mismo tiempo.



Se ilumina en rojo cuando está activada la función preamp; se ilumina en verde cuando está activada la función atenuador.

◇ Mantenimiento del medidor al máximo MODO DE AJUSTE INICIAL

La función del mantenimiento del medidor al máximo congela el mayor segmento de barra que aparece en cualquier función del medidor durante 0,5 segundos de manera que pueda leer más fácilmente el medidor. Esta función se puede activar o desactivar en el modo de ajuste inicial (ver p.51).

[EJEMPLO]:

S1 3 5 7 9 20 40 60dB



La recepción inicial de una señal da como resultado en un medidor S la lectura de 40 dB.

S1 3 5 7 9 20 40 60dB



La barra más alta permanece en pantalla durante unos 0,5 segundos incluso cuando la potencia de la señal disminuye.

◇ Ganancia RF y silenciador

El IC-706MKIIG utiliza el mismo control, el [RF/SQ], para ajustar la ganancia RF o del silenciador. El [RF/SQ] ajusta ambos casos dependiendo del modo operativo seleccionado y la condición del artículo de ganancia RF en el modo de ajuste inicial (p.51; ver también la tabla de la derecha).

La ganancia RF (*Radio Frecuencia*) se utiliza para ajustar la ganancia del receptor.

- Este control debe ajustarse a la posición horaria de las 11 horas para su uso normal.
- Una pequeña rotación mueve el medidor S hacia la derecha indicando la potencia de la señal la cual puede recibir.

El **SILENCIADOR** elimina la salida de ruidos del altavoz (condición cerrado) cuando no se recibe ninguna señal. El silenciador es particularmente efectivo para FM. También está disponible para los otros modos.

- Cuando opera en FM, primero girar el control completamente hacia la izquierda. Después, girar el control en sentido horario justo hasta el punto donde desaparece el ruido. Esta es la mejor posición. El silenciador no se abre cuando hay señales débiles ya que está demasiado ajustado.
- Aparece un segmento en el medidor S para indicar el nivel del silenciador.

• Prioridad de control [RF/SQ]

Entrada en modo de ajuste inicial	USB, LSB, CW, RTTY	AM, FM, WFM
SQL ¹	SQL	SQL
AUTO	RF GAIN	SQL
RF•SQL ²	RF/SQ	RF/SQ

*1 Por defecto; *2 Versión U.S.A. por defecto

Nota: La posición recomendada para la ganancia RF es la posición horaria de las 11 horas pues ajusta la ganancia RF al máximo.



Cuando se ajusta a AUTO, el silenciador se activa en FM/WFM/AM; RF se activa en SSB/CW/RTTY.



◇ Espectrógrafo de banda simple

Esta función le permite « barrer » visualmente un área que circunda la frecuencia ajustada para otras señales. Las señales detectadas son gráficamente indicadas en la sección de matriz de puntos de la pantalla.

- 1 Seleccionar un modo y una frecuencia.
- 2 Escoger S.L.
 - Pulsar una o dos veces [DISPLAY] si aparece M o S.
 - Pulsar una o más veces [MENU] para seleccionar S.L.
- 3 Pulsar una o más veces [F-1] para seleccionar las etapas deseadas.
 - Cada punto corresponde a una etapa para la frecuencia indicada.
 - Se puede seleccionar para la etapa de alcance 0.5, 1, 2, 5, 10, 20 y 100 kHz.
- 4 Pulsar [F-3] para iniciar el barrido.
 - Destella «.....» (por debajo de S.L.F) mientras barre.
 - El audio de recepción se enmudece cuando barre..
- 5 Girar el dial principal si quiere escuchar las señales mostradas en pantalla.
 - El marcador del barrido indica la situación de la frecuencia mostrada en el lector de barrido.
 - Si la frecuencia mostrada está fuera del lector de barrido (determinado por la amplitud del barrido), destella el marcador de barrido.
- 6 Pulsar [F-2] para devolver la frecuencia al principio del barrido.
 - El marcador de barrido se mueve hacia la posición central.

Nota: Utilizar el atenuador o desactivar preamp cuando utilice el espectrógrafo de banda en una banda que tenga mucho ruido.

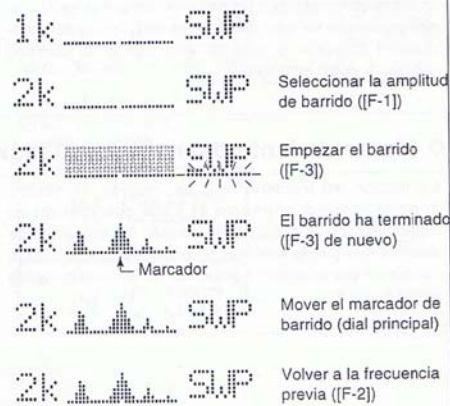

4 RECEPCIÓN Y TRANSMISIÓN

◇ Selección del filtro opcional

Se pueden instalar en el IC-706MKIIG dos filtros opcionales.

Los filtros estrechos ayudan a rechazar interferencias de señales adyacentes y obtener una buena selectividad.

Los filtros anchos mejoran el audio para la operación SSB cuando no están presentes otras señales que interfieran.

Consultar la tabla de abajo para seleccionar el filtro que mejor se ajuste a sus necesidades.

Los filtros estrechos para AM/FM son estandar.

PREAJUSTE DEL FILTRO:

Después de instalar un filtro (ver p.60 para la instalación), debe especificar el filtro instalado en el modo de ajuste inicial (artículo 19 « OPT. FIL 1 » o artículo 20 « OPT. FIL 2 »; ver p.51).

ACTIVACIÓN/DESACTIVACIÓN DEL FILTRO:

① Seleccionar M3.

- Pulsar una o dos veces [DISPLAY] si aparece **G** o **S**.
- Pulsar una o más veces [MENU] para seleccionar M3.

② Pulsar momentáneamente [(F-1)FIL] para seleccionar el filtro estrecho; pulsar durante 2 segundos para seleccionar el filtro ancho.

- Aparece **N** cuando se ha seleccionado el filtro estrecho; aparece **W** cuando se ha escogido el filtro ancho

Nota: Cuando selecciona el filtro estrecho, el gráfico del paso de banda es estrecho (ver diagrama de abajo).



Variaciones del filtro

Nombre	Modo	Amplitud de banda
FL-101'	CW, RTTY	250 Hz/-6 dB
FL-232'	CW, RTTY	350 Hz/-6 dB
FL-100'	CW, RTTY	500 Hz/-6 dB
FL-223'	SSB, CW, RTTY	1.9 kHz/-6 dB
FL-272	SSB, CW, RTTY	2.4 kHz/-6 dB
FL-103'	SSB, CW, RTTY	2.8 kHz/-6 dB
FL-94	AM, FM	8 kHz/-6 dB

* Filtro opcional.

Instalación del filtro opcional y tablas de selección

SSB

FIL 1 \ FIL 2	No filtro	FL-100	FL-101	FL-103	FL-223	FL-232
No filtro	B: --- N: FL-272 S: ---	B: --- N: FL-272 S: ---	B: --- N: FL-272 S: ---	B: FL-103 N: FL-272 S: ---	B: --- N: FL-272 S: FL-223	B: --- N: FL-272 S: ---
FL-100	B: --- N: FL-272 S: ---	B: --- N: FL-272 S: ---	B: --- N: FL-272 S: ---	B: FL-103 N: FL-272 S: FL-223	B: --- N: FL-272 S: ---	B: --- N: FL-272 S: ---
FL-101	B: --- N: FL-272 S: ---	B: --- N: FL-272 S: ---	B: --- N: FL-272 S: ---	B: FL-103 N: FL-272 S: ---	B: --- N: FL-272 S: ---	B: --- N: FL-272 S: ---
FL-103	B: FL-103 N: FL-272 S: ---	B: FL-103 N: FL-272 S: ---	B: FL-103 N: FL-272 S: ---	B: FL-103 N: FL-272 S: ---	B: FL-103 N: FL-272 S: ---	B: FL-103 N: FL-272 S: ---
FL-223	B: --- N: FL-272 S: FL-223	B: --- N: FL-272 S: FL-223	B: --- N: FL-272 S: FL-223	B: FL-103 N: FL-272 S: FL-223	B: --- N: FL-272 S: FL-223	B: --- N: FL-272 S: FL-223
FL-232	B: --- N: FL-272 S: ---	B: --- N: FL-272 S: ---	B: --- N: FL-272 S: ---	B: FL-103 N: FL-272 S: ---	B: --- N: FL-272 S: FL-223	B: --- N: FL-272 S: ---

Tabla clave:

- B—posición ancho
- N—posición normal (medio)
- S—posición estrecho

CW, RTTY

FIL 1 \ FIL 2	No filtro	FL-100	FL-101	FL-103	FL-223	FL-232
No filtro	B: --- N: FL-272 S: ---	B: --- N: FL-272 S: FL-100	B: --- N: FL-272 S: FL-101	B: FL-103 N: FL-272 S: ---	B: --- N: FL-272 S: FL-223	B: --- N: FL-272 S: FL-232
FL-100	B: --- N: FL-272 S: FL-100	B: --- N: FL-272 S: FL-100	B: FL-272 N: FL-100 S: FL-101	B: FL-103 N: FL-100 S: FL-101	B: FL-272 N: FL-100 S: FL-100	B: FL-272 N: FL-100 S: FL-232
FL-101	B: --- N: FL-272 S: FL-101	B: FL-272 N: FL-100 S: FL-101	B: --- N: FL-272 S: FL-101	B: FL-103 N: FL-272 S: FL-101	B: FL-272 N: FL-223 S: FL-101	B: FL-272 N: FL-232 S: FL-101
FL-103	B: FL-103 N: FL-272 S: ---	B: FL-103 N: FL-272 S: FL-100	B: FL-103 N: FL-272 S: FL-101	B: FL-103 N: FL-272 S: ---	B: FL-103 N: FL-272 S: FL-223	B: FL-103 N: FL-272 S: FL-223
FL-223	B: --- N: FL-272 S: FL-223	B: FL-272 N: FL-223 S: FL-100	B: FL-272 N: FL-223 S: FL-101	B: FL-103 N: FL-272 S: FL-103	B: --- N: FL-272 S: FL-223	B: FL-272 N: FL-223 S: FL-232
FL-232	B: --- N: FL-272 S: FL-232	B: FL-272 N: FL-100 S: FL-232	B: FL-272 N: FL-232 S: FL-101	B: FL-103 N: FL-272 S: FL-232	B: FL-272 N: FL-223 S: FL-232	B: --- N: FL-272 S: FL-232

AM	Normal	FL-94
	Estrecho	FL-272
FM	Normal	FL-23+SFPC455E
	Estrecho	FL-94

■ Funciones DSP (necesitaría una unidad opcional dependiendo de la versión—ver p.61)

◇ Función ANF (Filtro Notch Automático)

Esta función atenúa automáticamente los tonos de batido, señales de sintonización, etc., incluso si se están moviendo. El filtro notch automático funciona en los modos SSB, FM y AM.

- ① Seleccionar S4 (menú DSP).
 - Pulsar una o dos veces [DISPLAY] cuando salga en pantalla H o I.
 - Pulsar una o más veces [MENU] para seleccionar S4.
- ② Pulsar [(F-1)ANF] para activar o desactivar ANF.
 - Aparece « DSP » y « ANF » cuando la función está activada.



◇ Función NR (Reducción de Ruidos)

Esta función reduce los componentes del ruido y selecciona las señales deseadas que están ocultas por el ruido. Las señales AF recibidas son convertidas en señales digitales y entonces las señales deseadas son separadas del ruido. La función de reducción de ruidos está disponible para todos los modos.

- ① Seleccionar S4 (menú DSP).
 - Pulsar una o dos veces [DISPLAY] cuando salga en pantalla H o I.
 - Pulsar una o más veces [MENU] para seleccionar S4.
- ② Pulsar [(F-2)NR] para activar o desactivar NR.
 - Aparece « DSP » y « NR » cuando la función está activada.
- ③ Pulsar [(F-3)NRL] para activar o desactivar el nivel de reducción de ruidos.
- ④ Girar el control [M-CH] para ajustar el nivel de reducción de ruidos.
 - Ajustar el control para una legibilidad máxima. Una gran rotación resulta una señal de audio enmascarada o distorsionada.



ⓘ **NOTA:** Pulsando [(F-3)NRL] enciende automáticamente la función de reducción de ruidos, sin embargo, el transceptor mantiene la condición ON/OFF cuando pulsa [(F-2)NR].

■ Funciones para transmitir

◇ Potencia de salida y ganancia del micrófono

• Ajuste de la potencia de salida

- ① Pulsar durante 2 segundos [DISPLAY] para seleccionar el modo de ajuste rápido.
- ② Pulsar una o más veces [MENU] para seleccionar Q1 RF POWER.
- ③ Girar el dial principal para seleccionar la salida deseada.
 - La potencia de salida sale en pantalla en 11 etapas (L, 1-9 y H) pero es continuamente seleccionable.
- ④ Pulsar [DISPLAY] para salir del modo de ajuste rápido.

- ⑤ Pulsar [DISPLAY] para salir del modo de ajuste rápido.



Ha seleccionado la potencia de salida máxima

• Potencia disponible

BANDA	SSB/CW/RTTY/FM	AM*
HF	5-100 W	4-40 W
50 MHz	5-100 W	4-40 W
144/430 MHz	2-20 W	2-8 W

*Potencia de la portadora

• Ajuste de la ganancia del micrófono

La ganancia del micrófono debe ajustarse apropiadamente de manera que su señal no distorsione cuando sea transmitida.

- ① Seleccionar SSB u otro modo telefónico.
- ② Pulsar durante 2 segundos [DISPLAY] para seleccionar el modo de ajuste rápido.
- ③ Pulsar una o más veces [MENU] para seleccionar Q2 MIC GAIN.
 - El medidor ALC es automáticamente seleccionado cuando opera en modo SSB
- ④ Mientras habla por el micrófono, ajustar la ganancia del micrófono de manera que el medidor ALC no llegue hasta pasada la zona ALC.



La ganancia del micrófono está puesta a 6.

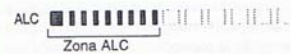

◇ Función del medidor

El medidor de barras en la función de la pantalla actúa como un medidor S (para potencia de señales relativas, excepto en modo WFM) durante la recepción y puede seleccionar uno de los tres tipos que hay durante la transmisión.

- ① Seleccionar M3.
 - Pulsar una o dos veces [DISPLAY] cuando salga en pantalla S o G.
 - Pulsar una o más veces [MENU] para seleccionar M3.
- ② Pulsar una o más veces [(F-3)/[E T]] para seleccionar la función del medidor deseada.
 - La indicación de la pantalla cambia como en la tabla de la derecha.

INDICACIÓN EN PANTALLA	MEDICIÓN
Po	Indica la potencia de salida RF relativa.
ALC	Indica el nivel ALC. Cuando el movimiento del medidor muestra que el nivel de la señal de entrada excede al nivel permisible, el ALC limita la potencia RF. En estos casos, reducir la ganancia del micrófono (ver arriba).
SWR	Indica el SWR por encima de la línea de transmisión.

Nota: El medidor SWR no puede utilizarse para las bandas de 144/430 MHz sólo pues el medidor se activa para el conector [ANT 1].

◇ Compresor de voz

El IC-706MKIIG lleva incorporado un circuito compresor de voz de baja distorsión. Este circuito incrementa la potencia del habla en modo SSB y es especialmente muy utilizado para DX cuando la estación de recepción tiene dificultades en copiar su señal.

- ① Seleccionar el modo USB o LSB.
- ② Escoger el medidor ALC.
 - Pulsar una o dos veces [DISPLAY] para seleccionar M, si es necesario.
 - Pulsar una o más veces [MENU] para seleccionar M3, después pulsar una o más veces [(F-3)H/E 1] para seleccionar « ALC ».
- ③ Seleccionar la pantalla de ganancia del micrófono en modo de ajuste rápido.
 - Pulsar durante 2 segundos [DISPLAY].
 - Pulsar una o más veces [MENU] para seleccionar M2 H11 151111.
- ④ Ajustar la ganancia del micrófono.
 - Mientras transmite a un nivel de voz normal, el medidor ALC debería leer por encima de la mitad de la zona ALC.
 - Asegúrese de que la ganancia del micrófono está entre 2 y 5.
- ⑤ Seleccionar M4.
 - Pulsar una o dos veces [DISPLAY] para seleccionar M, si es necesario.
 - Pulsar una o más veces [MENU] para seleccionar M4.
- ⑥ [(F-2)COMP] Pulsar [(F-2)COM], después ajustar [COMP GAIN] de manera que el medidor ALC lea dentro de la zona ALC mientras habla suave y en voz baja.

Nota: Cuando el medidor ALC pasa por encima de la zona ALC, su voz transmitida puede distorsionarse.

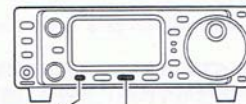

[MENU] [(F-2)COM]

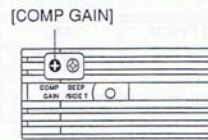

[COMP GAIN]



Ajustar [COMP GAIN] de manera que el medidor ALC lea en la zona ALC

◇ Operación VOX

La función VOX (transmisión de operaciones de voz) bascula entre transmisión y recepción con su propia voz. Esta función proporciona una oportunidad para introducir entradas log a su ordenador, etc. mientras opera.

- ① Seleccionar M4, después activar la función VOX.
 - Pulsar una o dos veces [DISPLAY] cuando aparece S o 15.
 - Pulsar una o más veces [MENU] para seleccionar M4.
 - Pulsar [(F-1)VOX] para activar la función.
- ② Seleccionar VOX GAIN en modo de ajuste rápido.
 - Pulsar durante 2 segundos [DISPLAY], después pulsar una o más veces [MENU] para seleccionar M4.
- ③ Mientras habla por el micrófono, ajustar [VOX GAIN] hasta que el transceptor esté transmitiendo.
- ④ Seleccionar VOX DELAY en modo de ajuste rápido.
 - Pulsar una o más veces [MENU] para seleccionar M3.
- ⑤ Mientras habla por el micrófono, ajustar [VOX DELAY] como lo desee.
- ⑥ Seleccionar ANTI VOX en modo de ajuste rápido.
 - Pulsar una o más veces [MENU] para seleccionar M5.
- ⑦ Si el audio de recepción del altavoz bascula el transceptor a transmisión durante la recepción, ajustar [ANTI-VOX] al punto donde no llegue este efecto.
- ⑧ Pulsar [DISPLAY] para salir del modo de ajuste rápido.

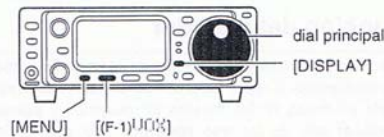

[MENU] [(F-1)VOX]

◇ Operación AT-180 SINTONIZADOR DE ANTENA AUTOMÁTICO opcional

El sintonizador de antena automático AT-180 ajusta el IC-706MKIIG automáticamente a la antena conectada. Una vez el sintonizador ajusta una antena, los ángulos del condensador variable son memorizados como un punto de preajuste para cada rango de frecuencia (etapas de 100 kHz). Por eso, cuando cambia el rango de la frecuencia, los condensadores variables son preajustados automáticamente al punto memorizado.

PRECAUCIÓN: NUNCA transmitir con el sintonizador activado si no hay una antena conectada. Esto dañaría tanto el transceptor como el sintonizador de antena.

Nota:

- El AT-180 no se puede utilizar para la banda de 144/430 MHz.
- Cuando opera en la banda de 144/430 MHz, pulsando el conmutador del sintonizador selecciona el canal de llamada (p.39).
- El AT-180 puede ajustar tanto las bandas de HF como la de 50 MHz. Sin embargo, la operación es distinta para la banda HF y la de 50 MHz.

OPERACIÓN SINTONIZADOR

• **Para la banda HF:**

Pulsar [TUNER] para activar el sintonizador. La antena es automáticamente sintonizada durante la transmisión cuando la antena SWR es superior a 1.5:1.

- Cuando el sintonizador está desactivado, [TUNER] ya no está iluminado

[TUNER/CALL]

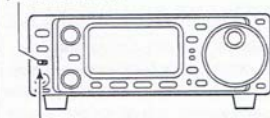

Se ilumina para indicar que el AT-180 está encendido.

• **Para la banda de 50 MHz:**

Pulsar y mantener pulsado [TUNER] para sintonizar la antena. Si la iluminación de [TUNER] destella lentamente mientras transmite, pulsar y mantener pulsado de nuevo [TUNER] para resintonizar la antena.

[TUNER/CALL]

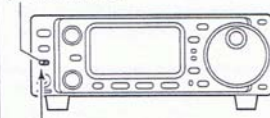

Destella para indicar que es necesario resintonizarlo.

SINTONIZACIÓN MANUAL

Durante la operación SSB en las bandas HF a niveles de voz bajo, el AT-180 no puede sintonizarse correctamente. En estos casos, la sintonización manual es útil.

Pulsar y mantener pulsado durante 1 segundo [TUNER] para empezar la sintonización manual.

- Se selecciona el modo CW, se emite un tono y la iluminación de [TUNER] destella; entonces, el modo previo es seleccionado.

[TUNER/CALL]

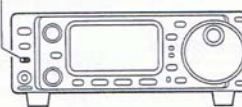

Pulsar y mantener pulsado durante 1 segundo para empezar la sintonización automática

Si el sintonizador no puede reducir SWR a menos de 1.5:1 después de 20 segundos de la sintonización, la iluminación de [TUNER] desaparece. En este caso, verificar lo siguiente:

- la conexión de la antena y la línea de conexión.
- la antena SWR (p.26; función medidor)

Inhibición completa (sólo bandas HF)

El AT-180 tiene una condición de inhibición completa. Cuando selecciona esta condición, el sintonizador puede utilizarse a SWR bajos. En este caso, la sintonización automática en las bandas HF activa sólo cuando SWR excede 3:1. Por eso, es necesario una sintonización manual cada vez que cambie de frecuencia. Aunque se denomina « inhibición completa », la sintonización será « completa » si el SWR es superior a 3:1 después de sintonizar.

CONVENIENTE

- **Condición de sensibilidad del sintonizador (sólo bandas HF)**

Si necesita una sintonización en cualquier momento durante la transmisión, seleccionar la condición de sensibilidad del sintonizador. Ver p.55 para la selección.

- **Inicio de sintonizador automático (sólo bandas HF)**

Si quiere desactivar el sintonizador bajo condiciones de VSWR 1.5:1 o menos, utilizar el « sintonizador automático activado » y apagar el sintonizador. Ver p.54 para activar y desactivar la función.

◇ Operación AH-4 SINTONIZADOR DE ANTENA AUTOMÁTICO opcional

El AH-4 ajusta el IC-706MKIIG a una antena de hilo largo de más de 7m/23 ft de largo (3.5 MHz y superior).

- Ver p.14 para la conexión.
- Ver el manual de instrucciones del AH-4 para la instalación y detalles de la conexión de la antena.

Ejemplo de ajuste del AH-4:

Para operación móvil

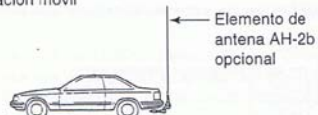

Para operación al aire libre

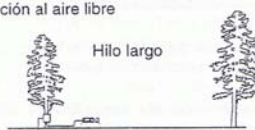

⚠ PELIGRO: ALTO VOLTAJE!

NUNCA tocar el elemento de antena mientras sintoniza o transmite.

NUNCA operar con el AH-4 sin un cable de antena. El sintonizador y el transceptor se estropearían.

NUNCA operar con el AH-4 sin toma de masa.

Transmitir antes de sintonizar puede dañar el transceptor. Recuerde que el AH-4 no puede sintonizar cuando utiliza un cable largo $1/2 \lambda$ o múltiple de la frecuencia operativa.

Nota: El AH-4 puede utilizarse sólo para bandas HF y de 50 MHz.

Operación AH-4

Se necesita la sintonización para cada frecuencia. **Asegúrese** de resintonizar la antena antes de transmitir cuando cambie de frecuencia- incluso ligeramente.

① Ajustar la frecuencia deseada en una banda HF.

- El AH-4 no operará en frecuencias fuera de las bandas de radioaficionados.

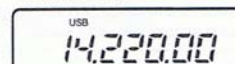

② Pulsar y mantener pulsado durante 2 segundos [TUNER].

- La iluminación de [TUNER] destella y aparece « CW » mientras sintoniza.

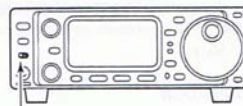

Pulsar durante 2 segundos [TUNER]

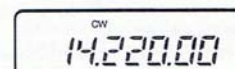

③ La iluminación de [TUNER] está constantemente iluminada cuando se ha completado la sintonización.

- Cuando el cable conectado no puede sintonizarse, la iluminación de [TUNER] desaparece, el AH-4 es desviado y el cable de la antena es conectado al conector de antena directamente al transceptor.

④ Para desviar manualmente el AH-4, pulsar [TUNER].

CONVENIENTE

• Función de sintonización PTT

El AH-4 siempre se sintoniza al pulsar PTT tras cambiar la frecuencia (más de 1%). Esta función elimina la operación « pulsar y mantener pulsado [TUNER] » y activa la primera transmisión en la nueva frecuencia. Esta función se activa en el modo de ajuste inicial, artículo 13 (p.54).

4 RECEPCIÓN Y TRANSMISIÓN

■ Operación frecuencia de separación

La operación frecuencia de separación le permite transmitir y recibir en dos frecuencias distintas. La operación frecuencia de separación usa 2 frecuencias, una en VFO A y la otra en VFO B.

Lo que viene a continuación es un ejemplo de ajuste 7.057 MHz, modo CW en VFO A (para recibir) y 7.025 MHz, modo CW en VFO B (para transmitir).

① Seleccionar VFO A y ajustar la frecuencia a 7.057 MHz/CW.

- [(F-2)A/B] está disponible cuando aparece M1.
- [(F-3)A/B] está disponible cuando aparece M2.



② Pulsar o pulsar y mantener pulsado [(F-1)SPL] en la pantalla M1.

- Pulsar [SPL]: sólo se activa la separación.
- Pulsar y mantener pulsado [SPL]: activa la separación rápida que aparece a continuación



③ Para cambiar la frecuencia de recepción, girar el dial principal; para cambiar la frecuencia de transmisión, girar el dial principal mientras pulsa [(F-3)A/B].

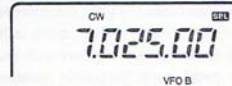

- La frecuencia de transmisión se puede escuchar mientras pulsa [(F-3)A/B].
- La operación de separación ya está ajustada para recibir en 7.057 MHz/CW y transmitir en 7.025 MHz/CW.

Para cambiar las frecuencias de transmisión y recepción, pulsar [(F-2)A/B] en M1.

CONVENIENTE

La pantalla M3 muestra convenientemente la frecuencia de transmisión durante la operación frecuencia de separación y [(F-3)A/B] le permite cambiar la frecuencia de transmisión.

• Función de bloqueo de separación

Esta función es de utilidad para cambiar sólo la frecuencia de transmisión. De otro modo, podría manipular por accidente el conmutador [(F-3)A/B] mientras girando el dial principal se cambia la frecuencia de recepción. La efectividad del bloqueo de separación se puede seleccionar en el modo de ajuste inicial (artículo 12) para la frecuencia de transmisión y de recepción; o sólo para la frecuencia de recepción (p.52).

◇ Función de separación rápida

En M1, al pulsar [(F-1)SPL] durante 2 segundos, la operación frecuencia de separación es activada y VFO B es cambiado automáticamente de acuerdo a más/menos la frecuencia de desviación programada en la entrada en el modo de ajuste inicial (o compensado cuando 0 kHz es programado como frecuencia de separación desviada). Esto acorta el tiempo requerido para empezar la operación frecuencia de separación- excelente para DX.



No se ha programado la frecuencia de desviación

Se ha programado +10 kHz como una frecuencia de desviación

La función de separación rápida está activada por defecto. Si lo desea, se puede desactivar en modo de ajuste inicial (p.51). En este caso, pulsando durante 2 segundos [(F-1)SPL] tiene el mismo efecto que pulsar [(F-1)SPL] momentáneamente como en la operación de separación normal.

PROGRAMACIÓN DE FRECUENCIA DE DESVIACIÓN DE SEPARACIÓN

- ① Pulsar [POWER] para apagar.
- ② Mientras pulsa [LOCK], pulsar [POWER] para encender el equipo y entrar a modo de ajuste inicial.
- ③ Seleccionar « SPL OFFSET » usando [MENU], [M-CH] o las teclas [▲]/[▼], después girar el dial principal para seleccionar el desplazamiento de separación deseado.
 - El desplazamiento de separación puede seleccionarse de -4000 kHz a +4000 kHz.



Nota: Esta entrada no es válida para la operación en FM. Esto es debido a que la operación FM utiliza la entrada duplex para la operación repetidor (siguiente página).

◇ Operación de repetidor

Un repetidor amplifica señales recibidas y las retransmite a una frecuencia distinta. Cuando usa un repetidor, la frecuencia de transmisión es desviada de la frecuencia de recepción por una frecuencia desplazada. Se puede acceder a un repetidor usando una operación de frecuencia de separación con la frecuencia desviada ajustada a la frecuencia desplazada del repetidor.

- ① Ajustar la frecuencia desplazada y activar la función de separación rápida en el modo de ajuste inicial, por avanzado (p.52).
 - Si la frecuencia de separación rápida está desactivada, debe ajustarse por separado la transmisión y la recepción.
- ② Pulsar una o más veces [MODE] para seleccionar el modo FM, después ajustar la frecuencia de recepción.
- ③ Seleccionar un tono de frecuencia apropiado o el tono de irrupción 1750 Hz en el modo de ajuste rápido.
 - ➔ Pulsar durante 2 segundos [DISPLAY], después pulsar una o más veces [MENU] para seleccionar « Q4 RPTR TONE ».
 - Si no se ha seleccionado el modo FM, este artículo no aparecerá.
 - ➔ Girar el dial principal para ajustar una frecuencia de subtono o la función de tono de irrupción 1750 Hz.
 - ➔ Pulsar [DISPLAY] para salir del modo de ajuste rápido.
- ④ Pulsar durante 2 segundos [(F-1)SPL.] (en la pantalla M1) para activar la función de frecuencia de separación (función duplex) con la desviación preseleccionada.
 - Cuando una frecuencia de subtono (exceptuando 1750 Hz) se ha seleccionado en el paso ③, se selecciona simultáneamente « FM-T ».
- ⑤ Pulsar y mantener pulsado [PTT] para transmitir; soltar [PTT] para recibir.
 - Cuando ha seleccionado un tono de irrupción 1750 Hz, pulsar y mantener pulsado [(F-3)T(1)] en la pantalla M4 mientras pulsa [PTT] para enviar el tono de irrupción 1750 Hz.
- ⑥ Para verificar la frecuencia de entrada del repetidor (señal directa desde otra estación), pulsar y mantener pulsado [(F-3)FC] en la pantalla M1.
- ⑦ Para volver a operación simplex, pulsar [(F-1)SPL].

CONVENIENTE

Cada canal de memoria puede almacenar una frecuencia por tono (subtonos o un tono de irrupción) y una frecuencia desplazada, así como la frecuencia operativa. Almacenar la información del repetidor dentro de los canales de memoria para un rápido y fácil acceso a los repetidores.

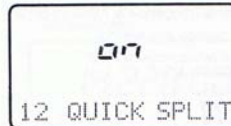

Activar la función de separación rápida (en el modo de ajuste inicial está activada por defecto)



Entrar la frecuencia por tono (modo de ajuste rápido). Ver p.49 para los detalles de entrada y frecuencias disponibles.



PROGRAMACIÓN DE LA FRECUENCIA DE DESVIACIÓN DUPLEX

- ① Pulsar [POWER] para apagar el equipo.
- ② Mientras pulsa [LOCK], pulsar [POWER] para encender el equipo y entrar al modo de ajuste inicial.
- ③ Seleccionar « DUP 144M » utilizando [MENU] o las teclas [▲]/[▼], después girar el dial principal para seleccionar la desviación duplex deseada.
 - La desviación duplex se puede seleccionar de -4000 kHz a +4000 kHz.



4 RECEPCIÓN Y TRANSMISIÓN

■ Operación silenciador por tono

La operación silenciador por tono es un método de comunicaciones que utiliza una llamada selectiva. Sólo las señales recibidas que tienen un tono ajustado abrirán el silenciador. Antes de comunicar utilizando el silenciador por tono, todos los miembros de su grupo deben estar de acuerdo en la frecuencia del silenciador por tono que van a utilizar.

- 1 Pulsar una o más veces [MODE] para seleccionar el modo FM.
- 2 Pulsar y mantener pulsado [DISPLAY] para entrar al modo de Ajuste Rápido.
- 3 Pulsar una o más veces [MENU] para seleccionar el artículo Q7 TONE SOL.
 - También se pueden utilizar [▲]/[▼] o [M-CH].
- 4 Girar el dial principal para seleccionar la frecuencia de subtono deseada.
 - Las frecuencias por tono disponibles son las mismas que las de la operación repetidor (ver página anterior).
- 5 Seleccionar M4 y activar la función de silenciador por tono.
 - Pulsar [(F-3) TON] para activar o desactivar la función de silenciador por tono.
 - Cuando está activado el silenciador por tono, aparece en pantalla «TSOL».
- 6 Comunicarse de forma normal.
 - Pulsar [PTT] para transmitir; soltarlo para recibir.



Entrar la frecuencia por tono (modo de ajuste rápido). Ver p.49 para los detalles de entrada y frecuencias disponibles



■ Operación rastreo por tono

Cuando está escuchando una señal que está siendo transmitida en una frecuencia de entrada de repetidor, usted puede determinar la frecuencia por tono necesaria para abrir un repetidor.

- 1 Durante la operación de repetidor o silenciador por tono, pulsar y mantener pulsado [DISPLAY] para entrar a modo de Ajuste Rápido.
- 2 Pulsar una o más veces [MENU] para seleccionar el artículo Q8 T-SOL SCH durante la operación de silenciador por tono, o Q8 RPTR-T SCH durante la operación de repetidor.
 - También se pueden utilizar [▲]/[▼] o [M-CH].
- 3 Pulsar [(F-3) TON] para activar o desactivar la operación de rastreo por tono.
 - Las frecuencias por tono rastreadas se muestran en pantalla en vez de la frecuencia operativa.
 - Cuando se ha detectado un tono ajustado, se para automáticamente el rastreo por tono, el tono ajustado sale en pantalla y la entrada del tono por repetidor (o tono de silenciador por tono) es ajustado automáticamente en concordancia.
- 4 Pulsar [DISPLAY] para volver al menú principal.



Durante la operación de silenciador por tono.



Durante operación repetidor.

■ Función de repetidor de una sola pulsación

Esta función le permite ajustar la operación de repetidor con la única pulsación de un conmutador.

- ① Pulsar [(▲)BAND]/[(▼)BAND] para seleccionar la banda de 28 MHz.
- ② Girar [DIAL] para seleccionar la frecuencia operativa.
- ③ Pulsar una o más veces [MODE] para seleccionar FM.
- ④ Seleccionar [M4] y activar la función de repetidor de una sola pulsación.

➤ Pulsar y mantener pulsado [(F-2)[M]IP] para activar o desactivar la función de repetidor de una sola pulsación.

- Cuando está activada la función de repetidor de una sola pulsación, aparece en pantalla « DUP » (indicador duplex) y « T » (indicador de frecuencia por tono).
- Asegúrese de ajustar la dirección duplex y desplazamiento en modo de ajuste inicial, por adelantado (p.52).
- Pulsar [(F-2)[M]IP] para bascular la dirección duplex.

☞ **NOTA:** Cuando quiera transmitir un tono 1750 Hz, mientras está pulsando [PTT], pulsar [(F-3)[M]H] en la pantalla M4 durante la operación de repetidor.



■ Función de repetidor automático

Esta función activa automáticamente las entradas del repetidor (DUP+ o DUP- y codificador de tono ON/OFF) cuando la frecuencia operativa cae dentro del rango de frecuencia de salida general y los desactiva cuando está fuera del rango.

Poner la función de repetidor automático en ON o OFF en modo de ajuste inicial por adelantado (p.53). Cuando está activado, las entradas de repetidor son activadas automáticamente de acuerdo con la tabla de la derecha.

☞ **NOTA:** Esta función sólo está disponible para la versión U.S.A.

FRECUENCIA	DIRECCIÓN DUPLEX
145.200- 145.495 MHz	Aparece « DUP+ »
146.610- 146.995 MHz	Aparece « DUP+ »
147.000- 147.395 MHz	Aparece « DUP+ »
442.000- 444.995 MHz	Aparece « DUP+ »
447.000- 449.995 MHz	Aparece « DUP- »

4 RECEPCIÓN Y TRANSMISIÓN

■ Funciones para CW

◇ Conexiones para CW

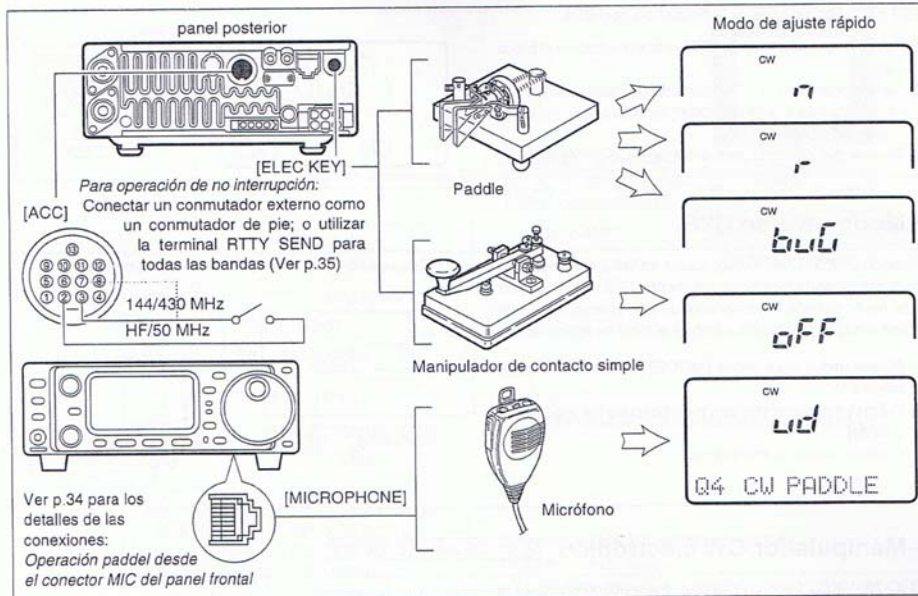

◇ Operación CW

- ① Conectar un paddle o un manipulador de contacto simple como arriba mostramos.
- ② Seleccionar modo CW (o CW \mathbf{B}) con [MODE].
- ③ Seleccionar operación interrupción CW como semi-interrupción, interrupción completa u OFF.
 - Pulsar una o dos veces [DISPLAY] para seleccionar \mathbf{M} , si es necesario.
 - Pulsar una o más veces [MENU] para seleccionar $\mathbf{M4}$.
 - Pulsar una o más veces [(F-2)ERR] para seleccionar la condición deseada:

▶ « F-BK »:	interrupción completa
▶ « BK »:	semiinterrupción
▶ Ningún indicador:	no interrupción (la conexión del zócalo ACC es necesaria como arriba se indica).
- ④ ▶ Pulsar durante 2 segundos [DISPLAY] para seleccionar modo de ajuste rápido; pulsar una o más veces [MENU] para seleccionar $\mathbf{M3}$ BK IN DELAY; después girar el dial principal para ajustar el tiempo de espera deseado (ver p 48 para más detalles)



Se ha seleccionado el modo CW y la operación semiinterrupción.



Se ha seleccionado en el modo de ajuste rápido el tiempo de espera de 0.6 puntos para la operación de semiinterrupción.

◇ Control de paso CW *MODO DE AJUSTE RÁPIDO*

El paso de audio CW recibido y el paso de audio CW escuchado se puede ajustar para satisfacer sus preferencias (300 a 900 Hz) sin cambiar la frecuencia operativa.

④ Pulsar [DISPLAY] para salir del modo de ajuste rápido.

- ① Pulsar una o más veces [MODE] para seleccionar el modo CW.
- ② Seleccionar CW PITCH en modo de ajuste rápido.
 - Pulsar durante 2 segundos [DISP] después pulsar una o más veces [MENU].
- ③ Girar el dial principal para entrar el paso deseado.



Muestra la entrada por defecto para el control de paso CW (600 Hz)

◇ Modo inverso CW

El modo CW \square (CW Inverso) recibe señales CW mediante un punto de portadora como los modos LSB y USB. Utilizar este modo cuando haya señales de interferencia cerca de la señal deseada y quiera cambiar el tono de interferencia.

• Respuesta del tono de audio de recepción

- ① Pulsar una o más veces [MODE] para seleccionar el modo CW.
- ② Pulsar y mantener pulsado para bascular los modos CW y CW \square .
 - Verificar el tono de interferencia.

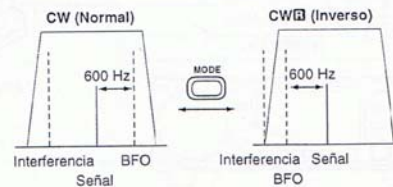

◇ Manipulador CW electrónico *MODO DE AJUSTE RÁPIDO*

El IC-706MKIIG tiene un manipulador electrónico. Tanto la velocidad como el grosor (proporción de puntos:espacio:raya) se puede ajustar en modo de ajuste rápido.

• Ajuste del manipulador electrónico

- ① Seleccionar modo CW con [MODE].
- ② Pulsar durante 2 segundos [DISPLAY] para entrar al modo de ajuste rápido.
- ③ [Pulsar una o más veces [MENU] para seleccionar el artículo 04 CW PADDLE, después girar el dial principal para seleccionar el tipo de paddle.
 - Cuando ha seleccionado « ud », los conmutadores arriba/abajo del micrófono se pueden utilizar como un paddle.
- ④ [Pulsar dos veces [MENU] para seleccionar el artículo 06 CW RATIO, después girar el dial principal para seleccionar el grosor deseado.
 - El grosor del conmutador se puede seleccionar de 2.8 a 4.5.
 - Verificar la proporción seleccionada con la función de tonalidad en el modo CW.
- ⑤ Pulsar momentáneamente [DISPLAY] para salir del modo de ajuste rápido.

Operación paddle desde el conector MIC del panel frontal

Conectar un paddle CW como el diagrama de la derecha para usar un manipulador electrónico desde el conector MIC del panel frontal.

- Esta función está disponible sólo desde el conector mic del panel frontal.
- Asegúrese de seleccionar el artículo « n », « r », « buG » o « OFF » en el artículo 04 en el modo de ajuste rápido (p.49).
- Conectar el manipulador de contacto simple al lado « PUNTO » (DOT).

EJEMPLO DE GROSOR DEL CONMUTADOR: código morse « K »

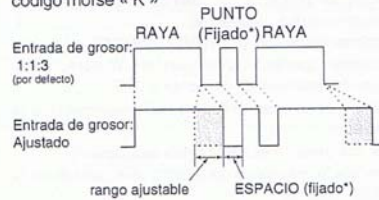

*Sólo se puede ajustar la longitud de ESPACIO y PUNTO con « 05 KEY SPEED ».

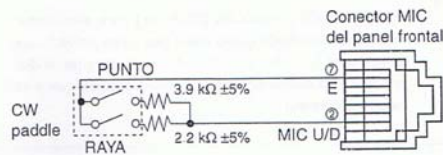

■ Funciones para RTTY

◇ Conexiones para RTTY (FSK)

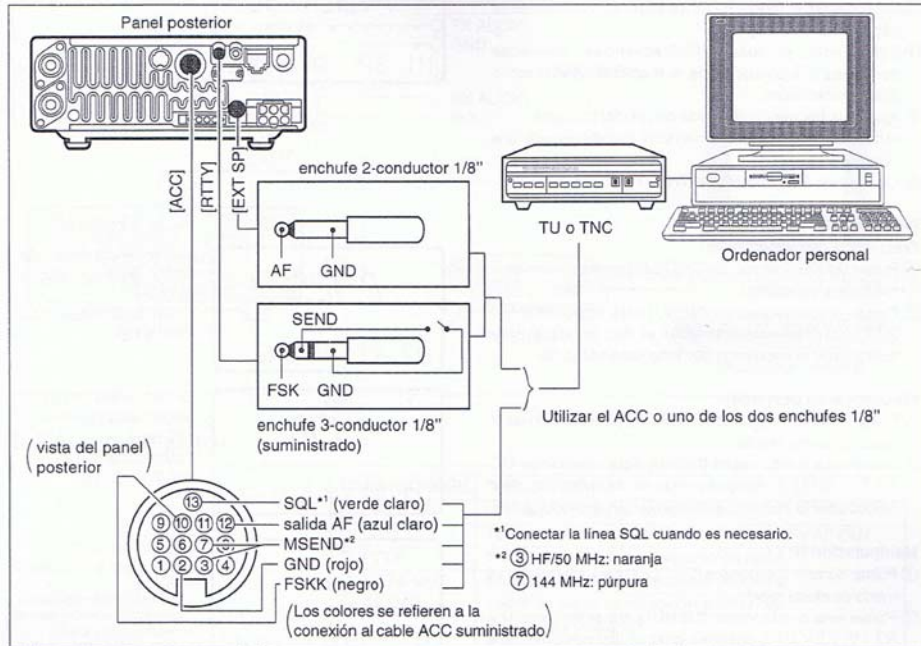

◇ Conexiones para AFSK

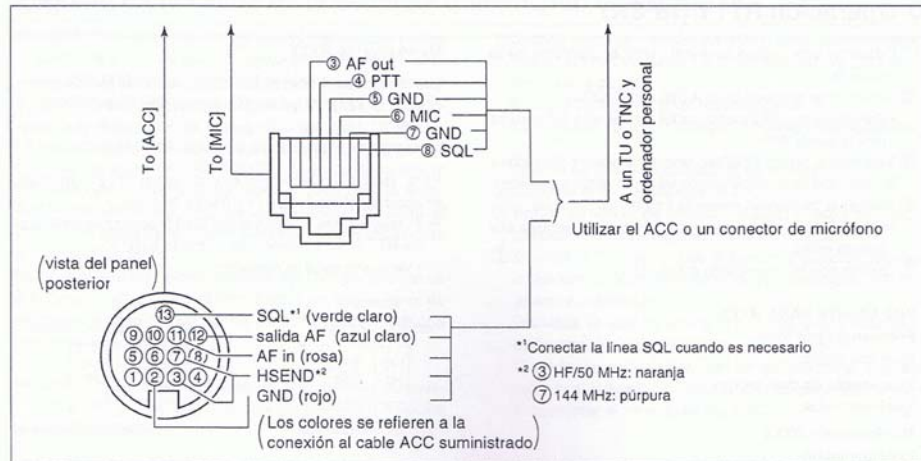

◇ Operación RTTY (FSK)

- ① Conectar una unidad terminal como el diagrama de la izquierda.
- ② Seleccionar el modo RTTY (o **RTTY**-ver final de la página) con [MODE].
- ③ Seleccionar el tono FSK/frecuencias desviadas deseadas y la polaridad de la manipulación tal como abajo comentados.
- ④ Ajustar la frecuencia deseada con el dial principal.
 - Utilizar [(F-1)1/4] en la pantalla H4 cuando necesita una entrada crítica.
- ⑤ Operar con PC conectado o TNC (TU).



Se ha seleccionado el modo RTTY

PREAJUSTE PARA RTTY

Frecuencia por tono

- ① Pulsar durante 2 segundos [DISPLAY] para seleccionar el modo de ajuste rápido.
- ② Pulsar una o más veces [MENU] para seleccionar **Q2 RTTY TONE**; después girar el dial principal para seleccionar la frecuencia por tono deseada (p.48).



La frecuencia marca de RTTY está puesta a 2125 Hz. Están disponibles 2125 y 1615 Hz

Frecuencia de desviación

- ① Pulsar durante 2 segundos [DISPLAY] para seleccionar el modo de ajuste rápido.
- ② Pulsar una o más veces [MENU] para seleccionar **Q3 RTTY SHIFT**; después girar el dial principal para seleccionar la frecuencia de desviación deseada (p.48).



La frecuencia de desviación está puesta a 170 Hz. Están disponibles 100/200/425 Hz.

Manipulación RTTY

- ① Pulsar durante 2 segundos [DISPLAY] para seleccionar el modo de ajuste rápido.
- ② Pulsar una o más veces [MENU] para seleccionar **Q4 RTTY KEYING**; después girar el dial principal para seleccionar la polaridad de manipulación deseada (p.48).



El conmutador RTTY está puesto a « normal ».
 normal:
 conmutador abierto= marca
 conmutador cerrado= espacio
 inverso:
 conmutador abierto= espacio
 conmutador cerrado= marca

◇ Operación RTTY (AFSK)

- ① Conectar una unidad terminal como el diagrama de la izquierda.
- ② Seleccionar el modo SSB (LSB) con [MODE].
 - Generalmente, LSB se utiliza en las bandas HF y FM se utiliza para la banda VHF.
- ③ Seleccionar el tono FSK/frecuencias desviadas deseadas y la polaridad de la manipulación tal como abajo explicamos.
- ④ Ajustar la frecuencia deseada con el dial principal.
 - Utilizar [(F-1)1/4] en la pantalla H4 cuando necesita una entrada crítica.
- ⑤ Operar con PC conectado o TNC (TU).

Modo inverso RTTY

Los caracteres recibidos son ocasionalmente tergiversados cuando la señal de recepción es invertida entre MARCA y ESPACIO. Esta inversión puede ser provocada por conexiones del TNC incorrectas, entradas, comandos, etc.

Para recibir correctamente una señal RTTY inversa, seleccionar el modo **RTTY** (RTTY inverso).

- Pulsar durante 1 segundo [MODE] (mientras se selecciona RTTY) para seleccionar el modo **RTTY**.

- Verificar la señal de recepción.

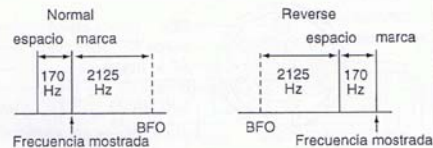

PREAJUSTE PARA RTTY

Frecuencia por tono

Igual que arriba.

Frecuencia de desviación

Igual que arriba.

Manipulación RTTY

Igual que arriba.

■ Operación packet

◇ Conexiones para packet

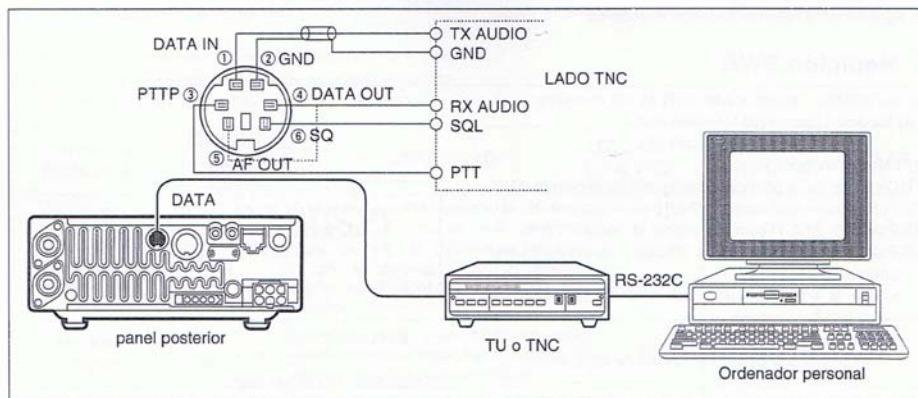

◇ Zócalo de datos

Vista del panel posterior

Nº PIN/NOMBRE	DESCRIPCIÓN
① DATA IN	Entrada de datos de comunicación.
② GND	Toma de masa para DATA IN, DATA OUT y AF OUT.
③ PTP	Transmite cuando está en toma de masa.
④ DATA OUT	Salida de datos de recepción a 9600 bps.
⑤ AF OUT	Salida de datos de recepción a 1200 bps.
⑥ SQ	Salida del silenciador. Cuando el silenciador se abre va a toma de masa.

◇ Ajuste de la salida de la señal de transmisión desde el TNC

NOTA: Para la operación packet, el transceptor puede ajustarse a una de las dos velocidades de datos: 1200 bps o 9600 bps. La velocidad de datos se ajusta en el modo de ajuste inicial (ver p.54 artículo 29 9600 MODE).

La velocidad de datos se ajusta en el modo de ajuste inicial (ver p.54 artículo 29 9600 MODE). Cuando se ajusta la velocidad de transmisión de datos a 9600 bps, la señal DATA que viene del TNC se aplica exclusivamente al circuito de límite interno para mantener automáticamente la amplitud de banda. NUNCA aplicar los niveles de datos del TNC por encima de 0.6 Vp-p, de otro modo el transceptor no sería capaz de mantener la amplitud de banda y posiblemente interferiría con otras estaciones.

NOTA: Leer cuidadosamente las instrucciones suministradas con su TNC antes de intentar la operación packet con IC-706MKIIG.

1. Cuando utiliza un medidor de nivel o un sincroscopio, ajustar el nivel de audio TX (nivel DATA IN) del TNC tal y como sigue ahora.
0.4 Vp-p (0.2 Vrms): nivel recomendado
0.2 Vp-p-0.5 Vp-p (0.1 Vrms-0.25 Vrms): nivel aceptable
2. Cuando no utiliza un dispositivo de medición.
 - ① Conectar el IC-706MKIIG a un TNC.
 - ② Entrar un modo de prueba (« CAL », etc.) en TNC, después transmitir algunos datos de prueba.
 - ③ Cuando el transceptor falla al transmitir datos de prueba o transmite esporádicamente (el indicador TX no aparece o destella):
Disminuir el nivel de salida TNC hasta que el indicador de transmisión esté constantemente iluminado.
Cuando la transmisión no es satisfactoria incluso cuando el indicador TX está iluminado constantemente Incrementar el nivel de salida TNC.

■ SWR

El IC-706MKIIG lleva un circuito incorporado para medir SWR de antena cuando está en modo SSB- no es necesario un equipamiento externo ni ajustes especiales.

NOTA: SWR de ANT 1 sólo se puede leer desde que ANT 2 no tiene circuito de medición.

◇ Medición SWR

El IC-706MKIIG puede medir SWR de dos maneras:
(A) Medición Spot; o (B) Medición Plot.

(A) Medición Spot

- ① Confirmar que la potencia de salida está por encima de 30 W.
- ② Pulsar una o más veces [MENU] para seleccionar M3.
- ③ Pulsar [(F-3)MET] para seleccionar el medidor SWR.
- ④ Pulsar una o más veces [MODE] para seleccionar operación CW o RTTY.
 - Pulsar la tecla abajo o [PTT] para transmitir; después leer el actual SWR del medidor:
 - ≤ 1.5 antena bien ajustada
 - > 1.5 verificar la antena o la conexión del cable, etc.



(B) Medición Plot

La medición plot le permite medir SWR por encima de una banda completa.

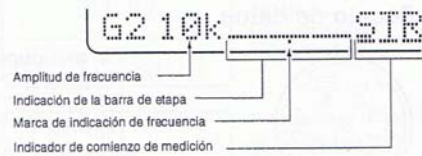

Amplitud	Pulsar durante 1 segundo [F-1] para cambiar la amplitud seleccionada
Barra de etapa	Pulsar durante 1 segundo [F-2] para cambiar la barra de etapa (están disponibles 3, 5, 7 o 9 etapas).
Marcador	Indica actualmente la barra de etapa activa.
Empezar	Destella mientras el SWR está siendo medido.

- ① Confirmar que la potencia de salida es superior a 30 W.
- ② Pulsar dos veces [DISPLAY] para seleccionar G1.
- ③ Pulsar [MENU] para seleccionar G2.
- ④ Ajustar la frecuencia central para que SWR sea medido.
- ⑤ Pulsar y mantener pulsado una o más veces [(F1)10k] para seleccionar el paso de frecuencia deseado.
- ⑥ Pulsar y mantener pulsado una o más veces [(F2)] para seleccionar la etapa deseada.
- ⑦ Después de seleccionar el paso y etapa deseados, pulsar [(F3)STR] para medir SWR.
- ⑧ Pulsar y mantener pulsado [PTT] para mostrar en pantalla SWR en un lector gráfico de barras.
- ⑨ Cuando suelta [PTT], el marcador de frecuencia y la indicación de frecuencia se mueve a la siguiente frecuencia para ser medida.
- ⑩ Repetir los pasos ⑧ y ⑨ para medir SWR por encima del rango de frecuencia completa.
- ⑪ Cuando SWR medido es inferior a 1.5, la antena es que está bien ajustada.



Cuando SWR medido es inferior a 1.5, la antena es que está bien ajustada.

5

OPERACIÓN DE MEMORIA Y RASTREO

■ Canales de memoria

El transceptor tiene 105 canales de memoria (más 2 canales de llamada). El modo memoria es útil para cambiar rápidamente las frecuencias más utilizadas.

Nota: Durante la operación de frecuencia de separación, los contenidos de memoria programados se pueden rellamar al lector SUB (porción de matriz de puntos de la pantalla).

Todos los 105 canales de memoria son sintonizables lo cual significa que la frecuencia programada se puede sintonizar temporalmente con el dial principal, etc., en el modo memoria.

CANAL DE MEMORIA	NÚMERO CANAL DE MEMORIA	CAPACIDAD	TRANSFER A VFO	SOBREIN-SCRIPCIÓN	ANULAR
Regular (memoria de separación)	1-99	Transmite y recibe frecuencias independientes y un modo en cada canal de memoria. Además, frecuencias por tono (o tono de irrupción 1750 Hz) también puede ser almacenado para el uso del repetidor.	Sí	Sí	Sí
Bordes de rastreo	1A-3B (3 pares)	Una frecuencia y un modo en cada canal de memoria así como bordes de rastreo para rastreo programado.	Sí	Sí	No
Canal de llamada (memoria de separación)	C1 (144 MHz) C2 (430 MHz)	Igual como el regular, pero sólo puede programar la banda de 144/430 MHz.	Sí	Sí	No

■ Selección del canal de memoria

① Seleccionar las funciones M2.

- Pulsar una o dos veces [DISPLAY] para seleccionar M1.
- Pulsar una o más veces [MENU] para seleccionar M2.

② Pulsar [(F-3) U/H] para seleccionar el modo memoria.

③ Girar [M-CH] para seleccionar el canal de memoria deseado.

- Todos los canales de memoria incluyendo los canales vacíos (blank) se pueden seleccionar.
- Las teclas del micrófono IUP/[DN] cambian de frecuencia.

④ Para volver al modo VFO, pulsar de nuevo [(F-3) U/H].

[EJEMPLO]: Selección del canal de memoria 17.



■ Anulación de memoria

Se puede anular cualquier canal de memoria innecesario. Los canales de memoria anulados se convierten en canales vacíos (blank).

① Pulsar [(F-3) U/H] en la pantalla M2 para seleccionar el modo memoria.

② Girar [M-CH] para seleccionar un canal de memoria que vaya a anular.

③ Pulsar durante 2 segundos [MCL (F-2)] para anular los contenidos.

- La frecuencia programada y modo operativo desaparecen y aparece « BLANK ».

④ Para volver al modo VFO, pulsar de nuevo [(F-3) U/H].

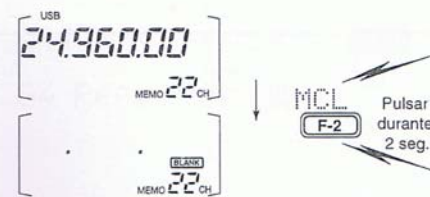

■ Programación de memoria/llamada

• Programación en modo VFO

- ① Seleccionar las funciones $\mathbb{1}$ / $\mathbb{2}$.
 - Pulsar una o dos veces [DISPLAY] para seleccionar $\mathbb{1}$.
 - Pulsar una o más veces [MENU] para seleccionar las funciones $\mathbb{1}$ / $\mathbb{2}$.
- ② Ajustar la frecuencia deseada y modo operativo en modo VFO.
 - Si quiere programar la función de frecuencia de separación, programar las frecuencias de recepción y transmisión dentro de VFO A y B, después activar la función de separación.
 - Si quiere programar una función de repetidor, ajustar una frecuencia por tono (p.49) además de las frecuencias de recepción/transmisión.
- ③ Girar [M-CH] para seleccionar el canal de memoria deseado, o el canal de llamada (sólo banda 144/430 MHz).
 - Seleccionar el modo memoria para confirmar los contenidos, si lo desea.
 - Aparece « **BLANK** » si el canal de memoria seleccionado es un canal vacío (blank) (y no tiene contenidos).
- ④ Pulsar durante 2 segundos $\mathbb{1}$ / $\mathbb{2}$ para programar la frecuencia mostrada y el modo operativo dentro del canal de memoria.

Para verificar los contenidos programados, pulsar $\mathbb{3}$ / $\mathbb{4}$ para seleccionar el modo memoria; o, pulsar [CALL] para seleccionar el canal de llamada.

[EJEMPLO]: Programación de 7.088 MHz/LSB en ch 12

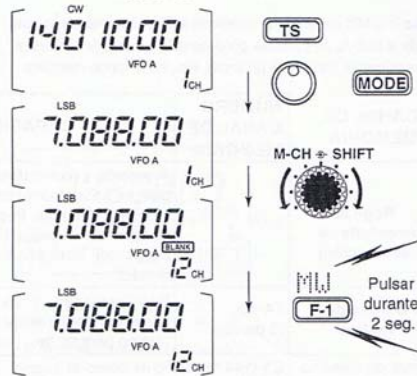

• Programación en modo memoria

- ① Ajustar la frecuencia deseada y modo operativo.
- ② Seleccionar el modo memoria, después seleccionar el canal de memoria deseado con [M-CH].
 - Pulsar $\mathbb{1}$ / $\mathbb{2}$ cuando quiera programar canales vacíos.
- ③ Pulsar durante 2 segundos $\mathbb{1}$ / $\mathbb{2}$ para programar la frecuencia mostrada en pantalla y el modo operativo dentro del canal de memoria.

[EJEMPLO]: Programación de 21.280 MHz/USB en ch 18.

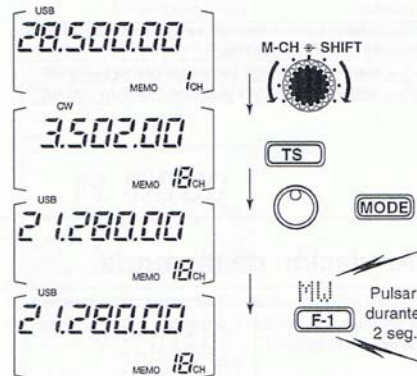

5 OPERACIÓN DE MEMORIA Y RASTREO

■ Transferencia de frecuencia

La frecuencia y modo operativo se pueden transferir del modo memoria al modo VFO.

- ① Seleccionar modo VFO con [(F-3)U-V] en la pantalla M2.
- ② Seleccionar un canal de memoria con [M-CH].
 - Seleccionar el modo memoria para confirmar los contenidos del canal de memoria, si lo desea; después volver al modo VFO.
 - Aparece « **BLANK** » si el canal de memoria seleccionado es un canal vacío (y no tiene contenidos). En este caso, la transferencia no es posible.
- ③ Pulsar durante 2 segundos [(F-2)M-V] para transferir la frecuencia y modo operativo.
 - La frecuencia y modo operativo transferidos aparecen en la pantalla.
 - « M-V » no aparece en el modo memoria.

[EJEMPLO]: Transferencia de los contenidos de memoria 16.

Frecuencia operativa: 21.320 MHz/USB (VFO)
 Contenidos de memoria 16: 14.020 MHz/CW

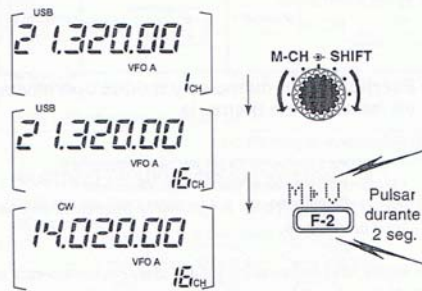

■ Nombres de memoria

Todos los canales de memoria (incluyendo los bordes de rastreo y el canal de llamada) se pueden identificar con nombres alfanuméricos de hasta 9 caracteres cada uno.

Se pueden utilizar todos los caracteres del teclado común (ASCII de 33 a 126 caracteres), incluyendo los numerales y de puntuación.

• Llamada a los nombres de memoria

- ① Seleccionar la pantalla G4.
 - ➔ Pulsar una o dos veces [DISPLAY] para seleccionar G.
 - ➔ Pulsar una o más veces [MENU] para seleccionar la pantalla G4.
- ② Seleccionar un canal de memoria con [M-CH].

• Edición (programación) de nombres de memoria

- ① Llamar el nombre de memoria deseado (canal) como arriba se explica.
- ② Pulsar [(F-3)E] para entrar en modo edición del nombre de la memoria.
 - Aparece brevemente « **name edit** », después aparece un cursor destellando bajo la posición del primer carácter.
- ③ Girar el dial principal para seleccionar el carácter deseado, después avanzar la posición del cursor.
 - [(F-3)▶] incrementa la posición del cursor; [(F-3)◀] disminuye la posición del cursor.
 - [(F-2)] sobrescribe el carácter con un espacio.
- ④ Repetir este procedimiento hasta que hayan sido seleccionados todos los caracteres.
- ⑤ Pulsar [(MENU)EXIT] para salir del modo edición del nombre de la memoria.
 - Reaparece la pantalla G4 y sale en pantalla el nombre de memoria programado.



■ Zonas de memoria

El transceptor tiene la función de zona de memoria para almacenar la frecuencia y el modo operativo para una rápida inscripción y rellamada. Las zonas de memoria están separadas de los canales de memoria.

El número de zonas de memoria es por defecto 5, sin embargo, se pueden incrementar a 10 si lo desea en modo de ajuste inicial (p.53).

Las zonas de memoria son convenientes cuando quiere memorizar una frecuencia y modo operativo temporalmente, como cuando encuentra una estación DX acumulada o cuando una estación está ocupada durante un largo período de tiempo y quiere temporalmente buscar otras estaciones.

Utilizar las zonas de memoria del transceptor en lugar de confiar en las notas que escribe ya que normalmente se traspapelan.

• Escritura de frecuencias y modos operativos en las zonas de memoria

- ① Seleccionar la pantalla S1.
 - Pulsar una o dos veces [DISPLAY] para seleccionar S1.
 - Pulsar una o más veces [MENU] para seleccionar S1.
- ② Pulsar [(F-2)](MP) para programar la frecuencia en una zona de memoria.

Al escribir la sexta frecuencia y modo operativo, la frecuencia y modo operativo más antiguo son borrados automáticamente para dejar sitio a las nuevas entradas.

Nota: Cada zona de memoria debe tener su propia única combinación de frecuencia y modo operativo; las zonas de memoria que tienen idénticas entradas no se pueden escribir.

Frecuencia y modo mostrados



• Llamada a una frecuencia desde una zona de memoria

Usted puede llamar simplemente la frecuencia y modo operativo deseado de una zona de memoria pulsando [(F-3)](MP) en la pantalla S1.

- Asegúrese de que ha seleccionado S1 por adelantado.
- Se pueden utilizar tanto el modo VFO como el de memoria.
- La frecuencia y modo operativo son llamados, empezando desde el más recientemente escrito.

Quando llama una frecuencia y un modo operativo desde las zonas de memoria con [(F-3)](MP), la frecuencia y modo operativo previamente mostrados en pantalla son automáticamente almacenados en una zona temporalmente. Éstos se pueden rellamar pulsando [(F-3)](MP) una o más veces.

Nota: Si cambia la frecuencia o modo operativo llamados desde una zona de memoria, éstos son temporalmente anulados.



5 OPERACIÓN DE MEMORIA Y RASTREO

Tipos de rastreo

RASTREO PROGRAMADO

Rastrea repetidamente entre dos frecuencias de borde de rastreo (canales de memoria de borde de rastreo 1A y 1B).



Este rastreo opera en modo VFO.

COMPROBACIÓN PRIORITARIA

Verifica señales en un canal de memoria o de llamada mientras opera en una frecuencia VFO.

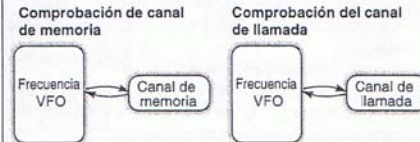

Este rastreo opera en modo VFO.

RASTREO DE MEMORIA

Rastrea repetidamente todos los canales de memoria programados.

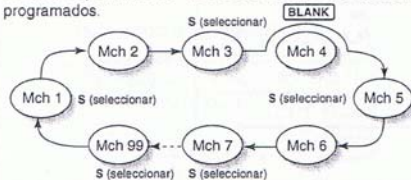

Este rastreo opera en modo memoria.

RASTREO DE MEMORIA SELECCIONADA

Rastrea repetidamente todos los canales de memoria seleccionados.

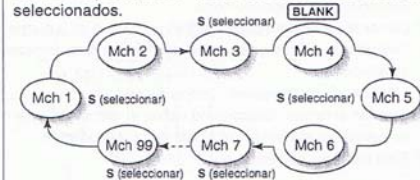

Este rastreo opera en modo memoria.

Preparación

• Canales

Para rastreo programado: Programar las frecuencias de borde de rastreo en los canales de memoria de borde de rastreo 1A y 1B (p.34).

Para rastreo de memoria: Programar 2 o más canales de memoria excepto los canales de memoria de borde de rastreo.

Para rastreo de memoria seleccionada: Designar 2 o más canales de memoria como canales de memoria seleccionados- seleccionar un canal de memoria, después pulsar [(F-2)SEL] en la pantalla 52 (modo memoria) para designar el canal como un canal de memoria seleccionada.

Para comprobación prioritaria: Programar 1 canal de memoria para comprobar.

• Reanudación de rastreo ON/OFF

Puede seleccionar el rastreo para reanudar o cancelar cuando detecta una señal, en modo de ajuste inicial, artículo 21. La reanudación de rastreo ON/OFF debe ajustarse antes de realizar un rastreo. Ver p.53 para la entrada de activación/desactivación y los detalles de la condición de reanudación de rastreo.

• Velocidad de rastreo

La velocidad de rastreo se puede seleccionar desde 2 niveles; alto o bajo, en modo de ajuste inicial. Ver p.47 para más detalles.

• Condición de silenciador

EL RASTREO EMPIEZA CON	RASTREO PROGRAMADO	RASTREOS DE MEMORIA COMPROBACIÓN PRIORITARIA
SILENCIADOR ABIERTO	El rastreo continúa hasta que se para manualmente, y no se pausa incluso si detecta señales. Esto no es aplicable cuando la reanudación de rastreo está desactivada y se ha seleccionado una etapa programable (más de 1 kHz).	El rastreo se pausa en cada canal cuando está activada la reanudación de rastreo; no es aplicable cuando está desactivada.
SILENCIADOR CERRADO	El rastreo se para cuando detecta una señal. Si ajusta en modo de ajuste inicial la activación de la reanudación de rastreo, el rastreo se pausa durante 10 segundos cuando detecta una señal, entonces reanuda. Cuando una señal desaparece mientras el rastreo está pausado, el rastreo se reanuda 2 segundos después.	

Operación de rastreo programado

- ① Seleccionar el modo VFO.
- ② Seleccionar el modo operativo deseado.
 - El modo operativo también puede cambiarse mientras rastrea.
- ③ Ajustar [SQL] en abierto o cerrado.
 - Ver página de la izquierda para la condición del silenciador.
- ④ Seleccionar S2, después pulsar [(F-1)SCN] para empezar el rastreo.
 - El punto decimal parpadea mientras rastrea.
- ⑤ Cuando el rastreo detecta una señal, el rastreo se desactiva, se pausa o la ignora dependiendo del ajuste de la reanudación y la condición del silenciador.
 - Durante el rastreo, [TS] se puede utilizar sólo cuando está activada la reanudación.
- ⑥ Para cancelar el rastreo, pulsar [(F-1)SCH].



Seleccionar modo VFO

[F-1] entonces pulsar [(F-1)SCH]

Nota: Si las mismas frecuencias son programadas en los canales de memoria de borde de rastreo 1A y 1B, el rastreo programado no empieza a rastrear.

Operación de rastreo de memoria

- ① Seleccionar el modo memoria.
- ② Cerrar el silenciador con [SQL].
- ③ Seleccionar S2, después pulsar [(F-1)SCH] para empezar el rastreo.
 - El punto decimal parpadea mientras rastrea.
- ④ Cuando el rastreo detecta una señal, el rastreo se para o se pausa dependiendo del ajuste de la reanudación.
- ⑤ Para cancelar el rastreo, pulsar [(F-1)SCH].



Seleccionar modo memoria

[F-1] entonces pulsar [(F-1)SCH]

Nota: Deben programarse dos o más canales de memoria para que empiece el rastreo de memoria.

Operación de rastreo de memoria seleccionada

- ① Seleccionar el modo memoria.
- ② Cerrar el silenciador con [SQL].
- ③ Seleccionar S2, después pulsar [(F-1)SCH] para empezar el rastreo.
 - El punto decimal parpadea mientras rastrea.
- ④ Pulsar [(F-2)SEL] para cambiar el rastreo de memoria a rastreo de memoria seleccionada.
 - Pulsar durante 2 segundos [(F-2)SEL] para anular todos los canales de memoria seleccionada.
- ⑤ Cuando el rastreo detecta una señal, el rastreo se para o se pausa dependiendo del ajuste de la reanudación.
- ⑥ Para cancelar el rastreo, pulsar [(F-1)SCH].



Seleccionar modo VFO

Designar "S".

[F-1] **[F-2]**
pulsar[(F-1)SCH] después [(F-2)SEL]

Nota: Dos o más canales de memoria deben designarse como canales de memoria seleccionada para que el rastreo de memoria seleccionada empiece a rastrear.

Comprobación prioritaria

- ① Seleccionar el modo VFO, después entrar una frecuencia.
- ② Cerrar el silenciador con [SQL].
- ③ Ajustar el canal de memoria deseado como el canal de comprobación.
- ④ Seleccionar S2, después pulsar [(F-2)PRI] para empezar la comprobación.
 - El punto decimal parpadea mientras rastrea.
- ⑤ Cuando el rastreo detecta una señal, el rastreo se pausa durante 10 segundos o hasta que la señal desaparece, dependiendo del ajuste de reanudación.
- ⑥ Para cancelar el rastreo, pulsar [(F-2)PRI].



Seleccionar modo VFO

Seleccionar canal de comprobación

[F-2] pulsar [(F-2)PRI].

Nota: La condición pausada cuando se detecta una señal difiere dependiendo de la condición de reanudación de rastreo. reanudación activada: se pausa durante 10 segundos. reanudación desactivada: se pausa hasta que la señal desaparece.

6

INFORMACIÓN DEL JACK REMOTO (CI-V)

◇ Ejemplo de conexión del CI-V

El transceptor puede conectarse a través de un CONVERTIDOR DE NIVEL CI-V CT-17 opcional al ordenador personal equipado con un puerto RS-232C. La interfaz de Comunicaciones Icom V (CI-V) controla las siguientes funciones del transceptor.

Hasta cuatro transceptores o receptores CI-V Icom pueden conectarse a un ordenador personal equipado con un puerto RS-232C. Ver p.55 para el ajuste de la condición CI-V utilizando el modo de ajuste inicial.

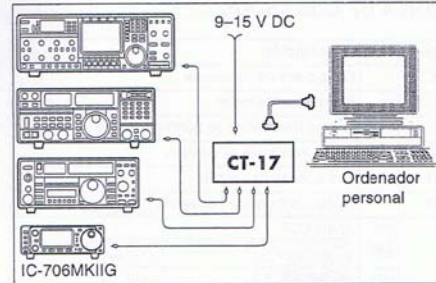

◇ Formato de datos

El sistema CI-V puede operar utilizando los siguientes formatos de datos. Los formatos de datos difieren de acuerdo a los números de los comandos. Un área de datos se añade para algunos comandos.

CONTROLADOR A IC-706MKIIG

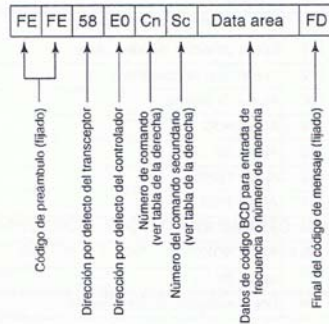

MENSAJE OK AL CONTROLADOR

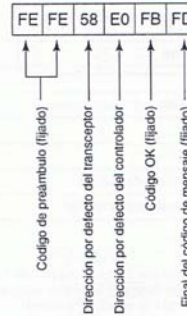

IC-706MKIIG A CONTROLADOR

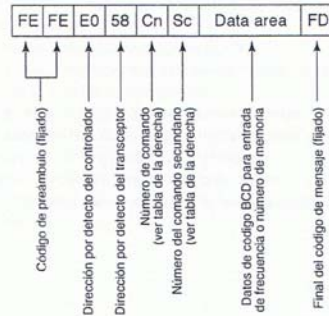

MENSAJE NG AL CONTROLADOR



TABLA DE COMANDOS

Cn	Sc	Descripción
00	—	Envía datos de frecuencia
01	xx	Envía datos de modo
02	—	Lee las frecuencias de borde de rastreo
03	—	Lee la frecuencia de pantalla
04	—	Lee el modo de pantalla
05	—	Ajusta los datos de frecuencia
06	00 ¹	Ajusta LSB
	01 ¹	Ajusta USB
	02 ¹	Ajusta AM
	03 ¹	Ajusta CW
	04 ¹	Ajusta RTTY
	05 ¹	Ajusta FM
07	—	Ajusta a VFO
	00	Ajusta a VFO A
	01	Ajusta a VFO B
	A0	VFO A=B
	B0	Conmutador VFO A y B
08	—	Ajusta a modo memoria
	mc ²	Mch
09	—	Inscripción de memoria
0A	—	Memoria a VFO
0B	—	Anulación de memoria
0C	—	Lee la frecuencia desplazada duplex
0D	—	Ajusta la frecuencia desplazada duplex

¹ Cuando está disponible la operación normal o ancha, añadir « 00 » para operación ancha o « 01 » para operación normal; cuando está disponible la operación normal o estrecha, añadir « 00 » para operación normal o « 01 » para operación estrecha; cuando está disponible la operación ancha, normal y estrecha, añadir « 00 » para operación ancha, « 01 » para operación normal y « 02 » para operación estrecha.

² Número del canal de memoria 1A=0100/1b=0101, 2A=0102/2b=0103, 3A=0104/3b=0105, C1=0106, C2=0107

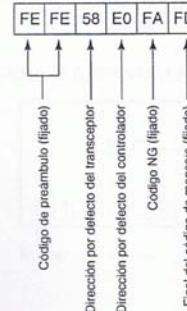
Cn	Sc	Descripción
0E	00	El rastreo se para
	01	Empieza el rastreo
0F	00	Separación desactivada
	01	Separación activada
	10	Modo simplex
	11	Modo duplex
10	12	Modo + duplex
	00	10 Hz TS
	01	100 Hz TS
	02	1 kHz TS
	03	5 kHz TS
	04	9 kHz TS
	05	10 kHz TS
	06	12.5 kHz TS
	07	20 kHz TS
	08	25 kHz TS
09	100 kHz TS	
11	xx	ATT ON/OFF; 00=OFF; 20=ON
15	01	Lee la condición del silenciador
	02	Lee el nivel del medidor S
16	02	Ajuste de preamp
	12	Ajuste AGC
	22	Ajuste NB
	42	Ajuste TONE
	43	Ajuste TSQ
	44	Ajuste COMP
	46	Ajuste VOX
47	Ajuste BK-IN	
19	00	Lee el código ID del transceptor

7

MODO DE AJUSTE

■ General

El modo de ajuste se utiliza para la programación poco frecuente de funciones de valores cambiados o condiciones. El IC-706MKIIG tiene dos modos de ajuste separados: *modo de ajuste rápido* y *modo de ajuste inicial*.

◇ Operación modo de ajuste rápido

- Mientras está el equipo encendido, pulsar durante 2 segundos [DISPLAY].
 - El modo de ajuste rápido es seleccionado y aparece uno de sus artículos.
 - Los artículos del modo de ajuste rápido varían dependiendo del modo operativo seleccionado (SSB, FM, etc.).
- Pulsar una o más veces [MENU] para seleccionar el artículo deseado.
 - También se puede utilizar [M-CH] o [▲]/[▼].
- Girar el dial principal para ajustar los valores o condiciones para el artículo seleccionado.
- Repetir los pasos ② y ③ para ajustar otros artículos.
- Para salir del modo de ajuste rápido, pulsar momentáneamente [DISPLAY].

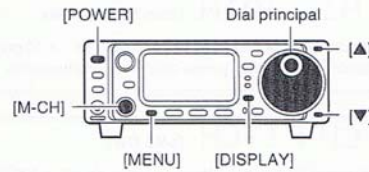

[EJEMPLO DE PANTALLA: MODO DE AJUSTE RÁPIDO]

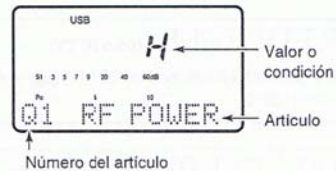

◇ Operación modo de ajuste inicial

- Pulsar durante 2 segundos [POWER] para apagar el equipo.
- Mientras pulsa [LOCK], pulsar [POWER] para encender el equipo.
 - El modo de ajuste inicial es seleccionado y aparece uno de sus artículos.
- Pulsar una o más veces [MENU] para seleccionar el artículo deseado.
 - También se puede utilizar [M-CH] o [▲]/[▼].
- Girar el dial principal para ajustar los valores o condiciones para el artículo seleccionado.
- Repetir los pasos ② y ④ para ajustar los otros artículos.
- Para salir del modo de ajuste inicial, pulsar durante 2 segundos [POWER] para apagar el equipo.
- Pulsar [POWER] para encenderlo de nuevo.
 - Las condiciones seleccionadas en el modo de ajuste inicial ya son efectivas.

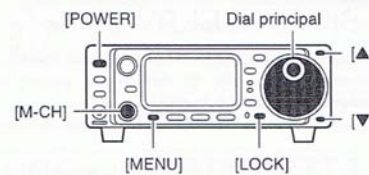

[EJEMPLO DE PANTALLA: MODO DE AJUSTE INICIAL]

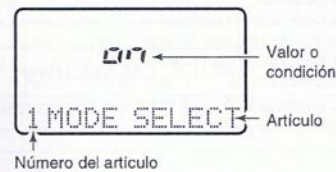

■ Artículos del modo de ajuste rápido

<p>Q1 RF POWER (todos los modos)</p> <p>Este artículo ajusta la potencia de salida RF. La potencia de salida RF se puede ajustar a L, 1 a 9 y H para la indicación, sin embargo, puede ajustarse continuamente.</p>	<p>H</p>	<p>Por defecto es H (máxima potencia). Recuerde que mientras ajusta la potencia de salida, el medidor de potencia sale automáticamente en pantalla.</p>
<p>Q2 MIC GAIN (sólo SSB/AM/FM)</p> <p>Este artículo ajusta la ganancia del micrófono de 1 a 10 para la indicación, sin embargo, puede ajustarse continuamente.</p>	<p>5</p>	<p>Por defecto es 5. Recuerde que mientras ajusta la ganancia del micrófono, el medidor ALC sale automáticamente en pantalla.</p>
<p>Q2 CW PITCH (sólo CW)</p> <p>Ajusta el paso CW. El paso CW es ajustable de 300 a 900 Hz en etapas de 10 Hz.</p>	<p>^{CW} 600</p>	<p>Por defecto es 600 Hz.</p>
<p>Q2 RTTY TONE (sólo RTTY)</p> <p>Selecciona el tono RTTY. El tono RTTY se bascula entre 1275, 1615 y 2125 Hz.</p>	<p>^{RTTY} 2125</p>	<p>Por defecto es 2125 Hz.</p>
<p>Q3 VOX DELAY (sólo SSB/AM/FM)</p> <p>Ajusta el tiempo de espera VOX (Transmisión Operaciones de Voz). El tiempo de espera se puede ajustar de 0 a 2 seg. en unidades de 0.1 segundo.</p>	<p>^{USB} 1.0</p>	<p>Por defecto es 1.0 segundos.</p>
<p>Q3 BK-IN DELAY (sólo CW)</p> <p>Ajusta el tiempo de espera de interrupción para operación de semiinterrupción CW. El tiempo de espera es seleccionable de 2.0 a 13.0 (puntos).</p>	<p>^{CW} 7.5</p>	<p>Por defecto es 7.5 puntos.</p>
<p>Q3 RTTY SHIFT (sólo RTTY)</p> <p>Ajusta la desviación RTTY. Hay 3 valores seleccionables: 170, 200 y 425 Hz.</p>	<p>^{RTTY} 170</p>	<p>Por defecto es 170 Hz.</p>
<p>Q4 VOX GAIN (sólo SSB/AM/FM)</p> <p>Ajusta la ganancia VOX para la función VOX (transmisión de operaciones de voz).</p>	<p>^{USB} 5</p>	<p>Por defecto es 5.</p>
<p>Q4 RTTY KEYING (sólo RTTY)</p> <p>Ajusta el teclado RTTY. Se puede seleccionar teclado normal o inverso.</p>	<p>^{RTTY} n</p>	<p>Por defecto es « n », normal. Normal: abrir teclado= marca Inverso: abrir teclado= espacio</p>

7 MODO DE AJUSTE

04 CW PADDLE (sólo CW)

Ajusta el tipo de paddle CW. Están disponibles cuatro selecciones.

- n: normal (para uso de manipulador electrónico).
- r: inverso (para uso de manipulador electrónico)
- buG: Cuando utiliza un manipulador electrónico, la tecla hacia abajo produce una « raya », soltándolo produce un « punto(s) ».
- oFF: Apaga el manipulador electrónico (para uso de manipulador de contacto simple).
- ud: Para utilizar las teclas del micrófono [UP]/[DN] en vez del paddle CW.

CW

n

Por defecto es « n », normal.

05 ANTI VOX (nur SSB/AM/FM)

Ajusta la ganancia ANTI-VOX para la función VOX (transmisión de operaciones de voz).

USB

5

Por defecto es 5.

05 KEY SPEED (sólo SSB/AM/FM)

Ajusta la velocidad del teclado CW. Se puede seleccionar de 6 a 60 wpm.

CW

20

Por defecto es 20 wpm.

06 CARRIER Freq (sólo SSB)

Ajusta la frecuencia portadora (frecuencia BFO), permitiéndole cambiar las características de audio. Los valores seleccionables son -200 a +200 Hz en etapas de 10 Hz.

USB

0

Por defecto es 0 Hz.

06 RATIO (sólo CW)

Ajusta la proporción del teclado CW (o grosor). La proporción se puede seleccionar de 2.8 a 4.5.

CW

3.0

Por defecto es 3.0.

06 RPTR TON (sólo FM)

Selecciona un subtono para la operación modo FM-T para acceder a un repetidor. Hay 50 tonos disponibles de 67.0 Hz a 254.1 Hz (ver tabla de la derecha).

FM

88.5

Por defecto es 88.5 Hz.

• Subtonos disponibles

Unidad: Hz

67.0	79.9	94.6	110.9	131.8	156.7	171.3	186.2	203.5	229.1
69.3	82.5	97.4	114.8	136.5	159.8	173.8	189.9	206.5	233.6
71.9	85.4	100.0	118.8	141.3	162.2	177.3	192.8	210.7	241.8
74.4	88.5	103.5	123.0	146.2	165.5	179.9	196.6	218.1	250.3
77.0	91.5	107.2	127.3	151.4	167.9	183.5	199.5	225.7	254.1

07 TONE SOL (sólo FM)

Ajusta las entradas del subtono para la utilización del silenciador por tono (están disponibles las frecuencias de subtono que las de la operación de repetidor- ver arriba).

FM

88.5

Por defecto es 88.5 Hz.

08 RPTR-T SCN (rastreo de repetidor por tono)

Durante la operación de repetidor, puede detectar la frecuencia por tono necesaria para abrir un repetidor (ver p.30).

FM
88.5

Por defecto es 88.5 Hz.

08 T-SQL SCN (rastreo del tono del silenciador por tono)

Durante la operación de silenciador por tono, puede detectar la frecuencia por tono necesaria para comunicarse utilizando el silenciador por tono (ver p.31).

FM
88.5

Por defecto es 88.5 Hz.

■ Artículos del modo de ajuste inicial

1 MODE SELECT (todos los modos)

Este artículo está disponible en todos los modos, y le permite simplificar operaciones por la inhibición de modos operativos innecesarios durante una operación normal. Por ejemplo, si está en una operación móvil y sólo planea utilizar los modos AM y FM, utilizar « MODE SELECT » para inhibir el acceso a todos los otros modos (SSB, CW, RTTY, WFM), así hace una selección de AM o FM de manera fácil y rápida.

ON

Por defecto está activado para todos los modos operativos. Para activar/desactivar un modo operativo, pulsar (o pulsar y mantener pulsado) una o más veces [MODE] hasta que salga en pantalla el modo deseado, después girar el dial principal para ajustarlo a activado o desactivado.

2 BEEP (confirmación de pitido)

Suena un pitido cada vez que pulsa un conmutador para confirmarlo. Esta función se puede desactivar para una operación silenciosa.

ON

Confirmación de pitido
ACTIVADO (por defecto)

OFF

Confirmación de pitido
DESACTIVADO

3 BAND BEEP (pitido de banda)

Suena un pitido cuando una frecuencia operativa entra o sale de un rango de frecuencia de transmisión. Esto funciona independiente de la entrada de confirmación de pitido (ver arriba).

ON

Pitido de banda ACTIVADO
(por defecto)

OFF

Pitido de banda
DESACTIVADO

4 BACK LIGHT (iluminación de la pantalla)

La iluminación de la pantalla puede ajustarse a alta, baja o OFF para satisfacer el ambiente de iluminación.

Hi

Iluminación de pantalla
ajustada a alta (por defecto)

Lo

Iluminación de pantalla
ajustada a baja

5 KEY LIGHT (iluminación teclado/conmutadores)

La iluminación del teclado/conmutadores puede ajustarse a alta, baja o OFF para satisfacer el ambiente de iluminación.

Hi

Iluminación de pantalla
ajustada a alta (por defecto)

Lo

Iluminación de pantalla
ajustada a baja

7 MODO DE AJUSTE

6 AUTO OFF (apagado automático)

La función de apagado automático puede utilizarse para apagar automáticamente el transceptor después de un tiempo específico de operación. Puede ajustarse a 30, 60, 90, 120 minutos o OFF.

OFF

Apagado automático
desactivado (por defecto)

20

Apagado automático
ajustado a 20 minutos

7 RF/SQ (SQL/AUTO/RF-SQ)

El control [RF/SQ] puede ajustarse como control de silenciador (por defecto), control RF/silenciador (versión U.S.A. por defecto) o automático (actúa como silenciador en los modos FM/WFM/AM; como RF en los modos SSB/CW/RTTY). (Ver p.22)

RF

El control [RF/SQ]
funciona sólo como control
de ganancia RF

SQ

El control [RF/SQ] funciona
sólo como control silenciador

8 SUBDIAL (función subdial)

Quando este artículo se ajusta a « rit », pulsando [RIT/SUB] activa la función RIT (iluminado en rojo)- girando el [M-CH] cambia la frecuencia RIT; cuando se ajusta a « Freq », pulsando [RIT/SUB] activa la función sub dial (iluminación en verde)- girando el [M-CH] cambia la frecuencia operativa. Recuerde que en los modos FM, WFM y AM, pulsando siempre [RIT/SUB] selecciona la función subdial (iluminado en verde), sin considerar esta entrada.

rit

Pulsando [RIT/SUB]
selecciona la función
RIT (por defecto)

Freq

Pulsando [RIT/SUB]
selecciona la función
subdial

9 OPT. FIL 1 (filtro opcional)

Quando se ha instalado un filtro opcional, esta selección es necesaria, de otro modo no se pueden seleccionar los filtros. Las selecciones disponibles son FL-100, FL-101, FL-103, FL-223, FL-232 y ninguno (por defecto). Ver p.22 para los filtros utilizables para cada modo y ver p.60 para la instalación del filtro.

no

No se han seleccionado
filtros (por defecto)

FL-223

Se ha seleccionado FL-223
(para modo LSB/USB)

10 OPT. FIL 2 (filtro opcional)

Quando se ha instalado un filtro opcional, esta selección es necesaria, de otro modo no se pueden seleccionar los filtros. Las selecciones disponibles son FL-100, FL-101, FL-103, FL-223, FL-232 y ninguno (por defecto). Ver p.22 para los filtros utilizables para cada modo y ver p.60 para la instalación del filtro.

no

No se han seleccionado
filtros (por defecto)

FL-223

Se ha seleccionado FL-223
(para modo LSB/USB)

11 PEAK OLD (medidor al máximo)

Quando esta función está activada, el segmento activado mayor del medidor se mantiene visible durante 0.5 segundos; cuando está desactivada, el medidor funciona normalmente.

ON

Medidor al máximo ON
(por defecto)

OFF

Medidor al máximo OFF

12 QUICK SPLIT (función de separación rápida)

Cuando está activado, pulsando durante 2 segundos [SPL] ajusta la frecuencia VFO que no sale en pantalla a la frecuencia VFO visible más el desplazamiento de separación o desplazamiento duplex, y activa la operación de separación.

ON

Función de separación rápida ON (por defecto)

OFF

Función de separación rápida OFF

13 SPLIT LOCK (bloqueo de separación)

Está activado cuando puede utilizarse el dial principal para ajustar la frecuencia de transmisión (XFL) incluso cuando está activada la función de bloqueo.

OFF

Función de bloqueo de separación ON (por defecto)

ON

Función de bloqueo de separación OFF

14 SPLIT OFFSET (desplazamiento de separación)

Ajusta el desplazamiento (diferencia entre frecuencias de transmisión y recepción) para la función de separación rápida. Recuerde que esta entrada no es válida para los modos FM/WFM.

0.000

Por defecto es 0.100 MHz

15 DUP HF (desplazamiento duplex)

Ajusta el desplazamiento para la función duplex cuando opera en las bandas HF.

0.100

Por defecto es 0.100 MHz

16 DUP 50M (desplazamiento duplex)

Ajusta el desplazamiento para la función duplex cuando opera en la banda de 50 MHz.

0.500

Por defecto es 0.500 MHz.

17 DUP 144M (desplazamiento duplex)

Ajusta el desplazamiento para la función duplex cuando opera en la banda de 144 MHz.

0.600

Por defecto es 0.600 MHz

18 DUP 430M (desplazamiento duplex)

Ajusta el desplazamiento para la función duplex cuando opera en la banda de 430 MHz.

5.000

Por defecto es 5.000 MHz

19 1TOUCH RPTR (repetidor de un único toque)

Ajusta la dirección de desplazamiento cuando utiliza la función de repetidor con una sola pulsación. Se puede seleccionar +duplex o -duplex.

DUP--

La dirección duplex está ajustada a -duplex.

DUP+

La dirección duplex está ajustada a +duplex.

7 MODO DE AJUSTE

20 AUTO RPTR (repetidor automático)

Cuando está ajustado a « on 1 », el codificador de tono no se ajusta cuando se activa el repetidor automático; cuando se ajusta a « on 2 » la función de repetidor automático también pone el codificador de tono en marcha.

oFF

on 1

Función repetidor

Función repetidor automático

automático OFF (por defecto)

ON, codificador de tono OFF.

21 SCAN RESUME (reanudación de rastreo)

Ajusta la función de reanudación de rastreo en ON u OFF. ON: el rastreo se reanuda 10 segundos después de pararse en una señal (o 2 segundos después de desaparecer la señal); OFF: el rastreo no se reanuda después de haberse parado en una señal. Para la comprobación prioritaria, el ajuste a OFF pausa la comprobación hasta que la señal desaparece y se reanuda el rastreo.

on

oFF

Función de reanudación de rastreo ON (por defecto)

Función de reanudación de rastreo OFF

22 SCAN SPEED (velocidad de rastreo)

Ajusta la proporción a la cual los canales o frecuencias son rastreadas durante las operaciones de rastreo. Se puede seleccionar alta o baja.

HI

Lo

Velocidad de rastreo ajustada a alta (por defecto)

Velocidad de rastreo ajustada a baja

23 U/D SPEED (velocidad arriba/abajo)

Ajusta la proporción a la cual las frecuencias son completamente rastreadas cuando los conmutadores [UP]/[DN] son pulsados y mantenidos pulsados. Se puede seleccionar alta o baja.

HI

Lo

Velocidad arriba/abajo ajustada a alta (por defecto)

Velocidad arriba/abajo ajustada a baja

24 AM NB (Enmudecedor de ruidos en modo FM)

Cuando se activa, la función de enmudecedor de ruidos está disponible en modo FM. Es útil cuando se comunica en modo AM (la función enmudecedor de ruidos no debería utilizarse cuando escucha emisoras AM regulares ya que puede degradar el audio recibido).

on

oFF

Enmudecedor de ruidos disponible (por defecto)

Enmudecedor de ruidos no disponible

25 PAD CH (zonas de memoria disponibles)

Ajusta el número de canales de zonas de memoria disponibles. Se pueden entrar 5 o 10 zonas de memoria.

5

10

5 zonas de memoria están disponibles (por defecto)

10 zonas de memoria están disponibles

26 PUR ON CHK (verificar el encender)

Cuando se ajusta a « on », la potencia de salida ajustada sale brevemente en pantalla cuando enciende el equipo (también salen en pantalla si están activadas las entradas RIT y apagado automático); al poner « oFF », es que al encender el equipo, la pantalla va directamente a la indicación de frecuencia.

on

oFF

Verificar al encender ON (por defecto)

Verificar al encender OFF

27 A-TUNE STRT (comienzo del sintonizador automático)

El SINTONIZADOR AUTOMÁTICO AT-180 opcional tiene una capacidad de comenzar de forma automática la sintonización, empezando si SWR es superior a 1.5-3. Cuando se selecciona « off », el sintonizador permanece apagado siempre y cuando el SWR es pobre (1.5-3). Cuando se selecciona « on », el sintonizador automático empieza incluso cuando el sintonizador está apagado.

off

Función de sintonización automática apagada (por defecto)

on

Función de sintonización automática encendida

Nota: Incluso cuando ha seleccionado « on », el sintonizador automático no actúa en la banda de 50 MHz.

28 PTT TUNE (función de sintonización con PTT)

Cuando ha conectado el SINTONIZADOR AUTOMÁTICO AH-4 opcional, la sintonización puede empezar automáticamente al momento de pulsar PTT.

off

La sintonización empieza cuando pulsa [TUNER] (por defecto)

on

La sintonización empieza cuando pulsa [PTT] en una frecuencia nueva

29 9600 MODE (velocidad del zócalo de datos)

Se utiliza para cambiar la operación packet de velocidad de comunicaciones. El zócalo de datos puede ajustarse a 1200 o 9600 bauds.

9600

Por defecto son 9600 bauds

30 VSEND SEL (salida del zócalo ACC)

« on »: VSEND es para 144/430 MHz; HSEND es para HF/50 MHz
 « U only »: VSEND es para 430 MHz; HSEND es para HF/50/144 MHz
 « off »: VSEND no se utiliza; HSEND es para todas las bandas

on

Por defecto es VSEND para la banda 144/430 MHz. HSEND es para la banda HF/50 MHz

31 SPEECH LANG (idioma del sintetizador de voz)

Cuando se ha instalado la UNIDAD SINTETIZADOR DE VOZ UT-102 opcional, puede seleccionar entre el inglés o el japonés como idioma.

Eng

Funciones del sintetizador de voz en inglés (por defecto)

Jpn

Funciones del sintetizador de voz en japonés

32 SPEECH SPD (velocidad del sintetizador de voz)

Cuando se ha instalado la UNIDAD SINTETIZADOR DE VOZ UT-102 opcional, puede seleccionar entre salida del sintetizador a más rápida o más lenta.

Hl

Salida del sintetizador de voz más rápida (por defecto)

Lo

Salida del sintetizador de voz más lenta

7 MODO DE AJUSTE

33 S-LVL SPCH (voz a nivel S)

Cuando se ha instalado la UNIDAD SINTETIZADOR DE VOZ UT-102 opcional, el sintetizador puede ajustarse para leer sólo la frecuencia/modo, o la frecuencia/modo y el nivel del medidor S.

ON

El sintetizador lee tanto la frecuencia/modo como el medidor S (por defecto)

OFF

El sintetizador lee sólo la frecuencia/modo

34 CI-V ADDRESS (dirección CI-V)

Para distinguir los equipos, cada transceptor CI-V tiene su propia dirección estándar de Icom en código hexadecimal. La dirección del IC-706MKIIG es 4EH. Cuando se conectan 2 o más IC-706MKIIG a un CONVERTIDOR DE NIVEL CI-V CT-17 opcional, girar el dial principal para seleccionar una dirección distinta para cada IC-706MKIIG en el rango de 01H a 7FH.

58H

Dirección ajustada a 58H (por defecto)

7FH

Dirección ajustada a 7FH

35 CI-V BAUD (proporción de datos CI-V)

Este artículo ajusta la proporción de transferencia de datos. Cuando selecciona « Auto », la proporción de bauds es automáticamente ajustada de acuerdo al controlador conectado o el controlador remoto.

Auto

Proporción de bauds automático (por defecto)

19200

19200 bps

36 CI-V TRN (transceptor CI-V)

Es posible la operación transceptor con el IC-706MKIIG conectado a otros transceptores o receptores HF de Icom. Cuando selecciona « on », cambiando la frecuencia, el modo operativo, etc. en el IC-706MKIIG automáticamente cambia éstos a los transceptores conectados (o receptores) y viceversa.

ON

Transceptor activado (por defecto)

OFF

Transceptor desactivado

37 CI-V 731 (longitud de datos de frecuencia operativa CI-V)

Cuando conecta el IC-706MKIIG al IC-735 para una operación transceptor, debe cambiar la longitud de datos de frecuencia operativa a 4 bytes.

• Este artículo DEBE ajustarse sólo a « on » cuando el transceptor opera con el IC-735.

OFF

Datos de frecuencia ajustados a 5 bytes (por defecto)

ON

Datos de frecuencia ajustados a 4 bytes

■ Sustitución del fusible

Si explota un fusible o el transceptor no funciona, intente encontrar la fuente del problema, y cambie el fusible dañado por uno nuevo.

PRECAUCIÓN: DESCONECTAR el cable de alimentación DC del transceptor cuando vaya a cambiar un fusible.

El IC-706MKIIG tiene 2 tipos de fusibles instalados para proteger el transceptor.

- Fusibles de cable de alimentación DC30 A
- Fusible de circuitoF.G.M.B. 125 V, 4 A

SUSTITUCIÓN DEL FUSIBLE DEL CABLE DE ALIMENTACIÓN DC

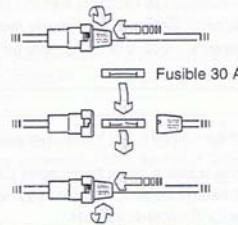

SUSTITUCIÓN DEL FUSIBLE DEL CIRCUITO

Los 13.8 V DC que vienen del cable de alimentación DC se aplican a todas las unidades en el IC-706MKIIG, excepto para el amplificador de potencia, a través del fusible de circuito. Este fusible se instala en la unidad PA.

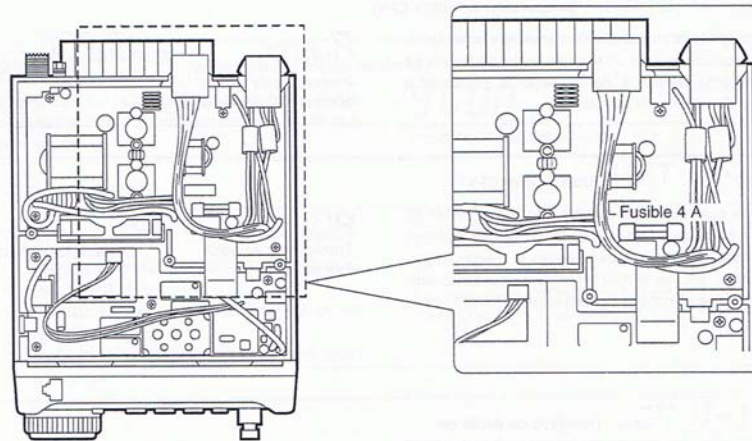

■ Copia de seguridad de la memoria

Toda la memoria de la CPU se salvaguarda por un EEP-ROM (Borrado Electrónico Programable Memoria de Sólo Lectura). Todos los datos que ha ajustado, como VFO, memoria, contenidos del modo de ajuste, etc. son almacenados en la EEP-ROM. No hay pila interna de litio.



■ Limpieza

Si el transceptor está sucio o lleno de polvo, límpielo con un paño suave y seco.



EVITAR utilizar disolventes de química fuerte como diluyentes, gasolina o alcohol para limpiar el transceptor. Estos podrían dañar las superficies del transceptor.

9

LOCALIZACIÓN DE AVERÍAS

El siguiente cuadro le sirve de ayuda a la hora de solucionar los problemas de malfuncionamiento del equipo.

Si no está seguro de localizar la causa de su problema o resolverlo utilizando este cuadro, contacte con el Distribuidor de ICOM o su Servicio Técnico.

	PROBLEMA	CAUSAS POSIBLES	SOLUCIÓN	REF.
ALIMENTACIÓN	El equipo no se enciende al pulsar [POWER].	<ul style="list-style-type: none"> El cable de alimentación DC está mal conectado. El fusible ha explotado. 	<ul style="list-style-type: none"> Reconectar el cable correctamente. Comprobar la causa y cambiar el fusible por uno nuevo. (Los fusibles están instalados en dos lugares. Uno está en el cable de alimentación DC y el otro en la unidad PA). 	<p>p.13</p> <p>p.56</p>
		<ul style="list-style-type: none"> La batería está agotada si está usando una batería de 12 V como fuente de alimentación. 	<ul style="list-style-type: none"> Verificar el voltaje de la batería con [POWER] 	—
RECEPCIÓN	No sale ningún sonido del altavoz	<ul style="list-style-type: none"> El nivel de volumen está demasiado bajo. 	<ul style="list-style-type: none"> Girar [AF] en sentido horario para conseguir un nivel de escucha apropiado. 	p.1
		<ul style="list-style-type: none"> El silenciador está cerrado. 	<ul style="list-style-type: none"> Girar [SQL] hacia la izquierda para abrir el silenciador. 	p.1
		<ul style="list-style-type: none"> El transceptor está en condición de transmitir. 	<ul style="list-style-type: none"> Soltar [PTT] del micrófono, pulsar [TRANSMIT] o verificar la línea SEND de una unidad externa, si está conectada. 	—
		<ul style="list-style-type: none"> Está conectado el altavoz externo o los auriculares. 	<ul style="list-style-type: none"> Comprobar que el altavoz externo o los auriculares están enchufados en la conexión. Verificar el conmutador del altavoz si está en A/B o en ON/OFF, cuando usa un SP-20 opcional. 	<p>p.12</p> <p>p.12</p>
RECEPCIÓN	La sensibilidad es baja.	<ul style="list-style-type: none"> La antena no está bien conectada. El cable de alimentación de antena está cortado o cruzado. La antena es seleccionada para otra banda. 	<ul style="list-style-type: none"> Reconectar el conector de antena. Verificar el cable y corregir cualquier condición impropia. Seleccionar una antena adecuada para su frecuencia operativa. Asegurarse de que [ANT1] lo usa para frecuencias inferiores a 60 MHz y [ANT2] para frecuencias de 60 MHz y superiores. 	<p>—</p> <p>—</p> <p>p.14</p>
		<ul style="list-style-type: none"> Pulsar [TUNE] para sintonizar manualmente la antena. Pulsar [ATT] para apagar la función. 	<p>p.27, 28</p> <p>p.21</p>	
		<ul style="list-style-type: none"> No ha escogido adecuadamente el modo operativo. El control [SHIFT] no está centrado. 	<ul style="list-style-type: none"> Seleccionar un modo operativo apropiado. Poner [SHIFT] a la posición central. 	<p>p.19</p> <p>p.20</p>
RECEPCIÓN	La señal de recepción está distorsionada por señales fuertes	<ul style="list-style-type: none"> Está activada la función enmudecedor de ruidos. Está activado Preamp. 	<ul style="list-style-type: none"> Pulsar [NB] para apagar la función. Pulsar [PAMP] para apagarlo. 	<p>p.21</p> <p>p.21</p>

	PROBLEMA	CAUSAS POSIBLES	SOLUCIÓN	REF.
TRANSMISIÓN	Es imposible transmitir.	<ul style="list-style-type: none"> La frecuencia operativa no está en la banda de radioaficionado. 	<ul style="list-style-type: none"> Ajustar la frecuencia a la banda de radioaficionado. 	p.17
	La potencia de salida es demasiado baja.	<ul style="list-style-type: none"> La potencia está puesta a más baja que la máxima. 	<ul style="list-style-type: none"> Ajustar la potencia de salida en el modo de ajuste rápido. 	p.44
		<ul style="list-style-type: none"> La ganancia del micro está muy baja. 	<ul style="list-style-type: none"> Ajustar la ganancia del micro a una posición favorable usando el modo de ajuste rápido. 	p.44
		<ul style="list-style-type: none"> La antena no está bien conectada. 	<ul style="list-style-type: none"> Reconectar el conector de antena. 	—
		<ul style="list-style-type: none"> El cable de alimentación de la antena está cortado o cruzado. 	<ul style="list-style-type: none"> Verificar el cable y corregir cualquier condición inapropiada. 	—
		<ul style="list-style-type: none"> Ha escogido una antena para otra banda. 	<ul style="list-style-type: none"> Escoger una antena apropiada para la frecuencia operativa. 	p.14
	<ul style="list-style-type: none"> La antena no está bien sintonizada. 	<ul style="list-style-type: none"> Pulsar [TUNE] para sintonizar manualmente la antena cuando está conectado un sintonizador de antena opcional. 	p.27, 28	
	Es imposible contactar con otras estaciones.	<ul style="list-style-type: none"> La función RIT está activada. 	<ul style="list-style-type: none"> Pulsar RIT para apagar la función. 	p.20
		<ul style="list-style-type: none"> La función de separación está activada. 	<ul style="list-style-type: none"> Pulsar [SPLIT] para apagar la función. 	p.29
	No se puede acceder al repetidor.	<ul style="list-style-type: none"> La función de separación no está activada. 	<ul style="list-style-type: none"> Pulsar [DUP] para activar la función. 	p.29
<ul style="list-style-type: none"> Ha ajustado una frecuencia de transmisión incorrecta. 		<ul style="list-style-type: none"> Ajustar las frecuencias propias en VFO A y B o en uno de los canales de memoria. 	p.17	
<ul style="list-style-type: none"> El codificador de subtono está apagado y el repetidor necesita un tono para el acceso. 		<ul style="list-style-type: none"> Usar [TON] para seleccionar FM-T. 	p.30	
Las señales transmitidas salen distorsionadas.	<ul style="list-style-type: none"> La ganancia del micro está muy alto. 	<ul style="list-style-type: none"> Ajustar la ganancia en modo de ajuste rápido. 	p.48	
	<ul style="list-style-type: none"> [COMP LEVEL] está girado muy a la derecha con el compresor de voz encendido. 	<ul style="list-style-type: none"> Poner [COMP LEVEL] a una posición favorable. 	p.5	
PANTALLA	La frecuencia mostrada no cambia correctamente.	<ul style="list-style-type: none"> La función de bloqueo del dial está activada. 	<ul style="list-style-type: none"> Pulsar [LOCK] para desactivar la función. 	p.2
		<ul style="list-style-type: none"> La CPU interna no funciona bien. 	<ul style="list-style-type: none"> Reajustar la CPU. (Mientras pulsa [UP] y [DN] pulsar [POWER] para encender el equipo). 	p.15
RASTREO	El rastreo programado no se detiene.	<ul style="list-style-type: none"> El silenciador está abierto. 	<ul style="list-style-type: none"> Poner el silenciador a la posición umbral. 	p.23
	El rastreo programado no se inicia.	<ul style="list-style-type: none"> Se han programado las mismas frecuencias en los canales de memoria de borde de rastreo. 	<ul style="list-style-type: none"> Programar distintas frecuencias en los canales de memoria de borde de rastreo. 	p.44
	El rastreo de memoria no empieza.	<ul style="list-style-type: none"> 2 o más canales de memoria no han sido programados. 	<ul style="list-style-type: none"> Programar 2 o más canales de memoria. 	p.41
	El rastreo de selección de memoria no empieza.	<ul style="list-style-type: none"> 2 o más canales de memoria no se han designado como canales de selección. 	<ul style="list-style-type: none"> Designar 2 o más canales de memoria como canales de selección para el rastreo. 	p.44

10 INSTALACIONES OPCIONALES/AJUSTES

■ Apertura de la caja del transceptor

Para sacar la caja del transceptor, destornillar los 10 tornillos (5 en el panel superior y 5 en el panel inferior) tal y como mostramos en el diagrama de abajo.

PRECAUCIÓN: DESCONECTAR el cable de alimentación DC del transceptor antes de realizar cualquier trabajo con el transceptor.

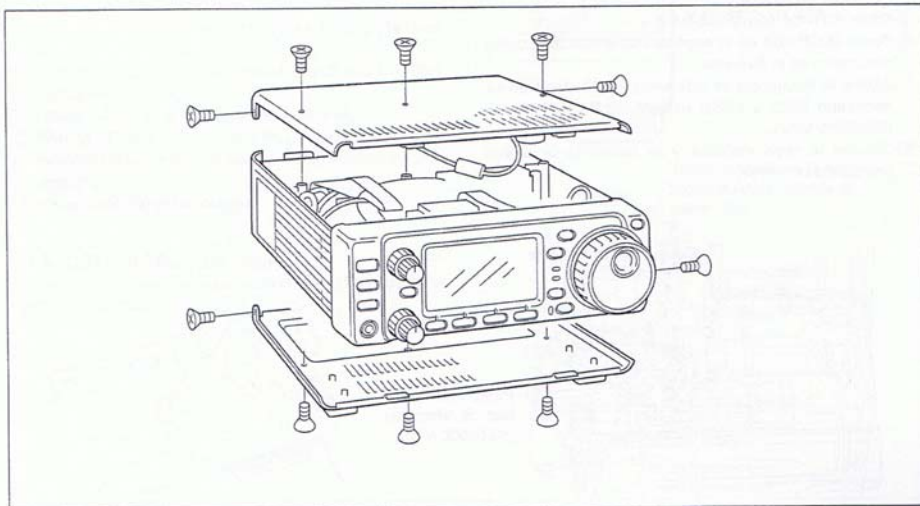

■ UNIDAD SINTETIZADOR DE VOZ UT-102

La UT-102 anuncia la frecuencia de la banda accesible, modo, etc. en una clara voz en inglés (o japonés) generada electrónicamente. (El nivel del medidor S también puede anunciarse- p.55).

- 1 Levantar la tapa superior como mostramos en el diagrama de arriba.
- 2 Conectar la UT-102 tal y como se muestra en el diagrama de la derecha (la pegatina va hacia arriba).
- 3 Colocar de nuevo la tapa superior.

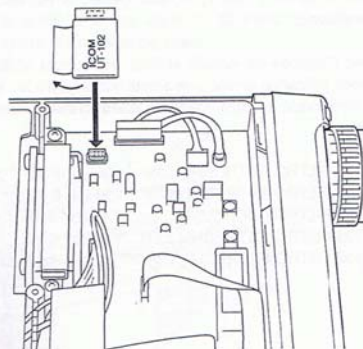

■ UNIDAD CRISTAL DE ALTA ESTABILIDAD CR-282

Con la instalación del CR-282, mejorará la estabilidad de la frecuencia total del transceptor.

Estabilidad de frecuencia CR-282: ± 0.5 ppm
 (-30° C a +60°C;
 -22°F a +140°F)

- ① Sacar la tapa inferior como mostramos en la página anterior.
- ② Quitar los 5 tornillos y los dos cables planos sujetando la PLL UNIT en su lugar.
- ③ Sacar el cristal interno existente.
- ④ Poner el CR-282 en el espacio disponible tal y como mostramos en el diagrama.
- ⑤ Ajustar la frecuencia de referencia a L601 (también es necesario R602 y L623) usando un frecuencímetro (60.00000 MHz).
- ⑥ Colocar la tapa metálica y la tapa inferior a sus posiciones originales.

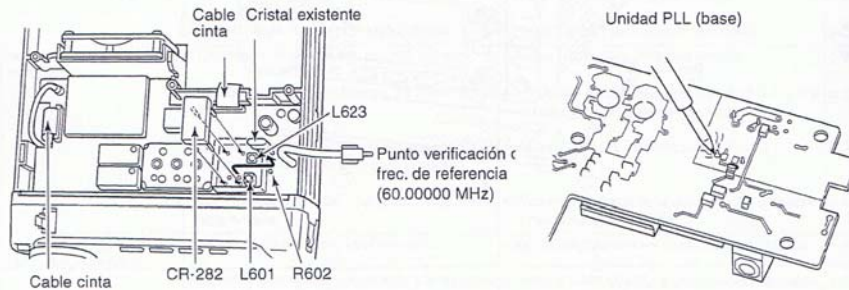

■ Filtros IF

Están disponibles varios filtros IF para el IC-706MKIIG. Escoger el filtro más apropiado para sus necesidades operativas.

Nota: Después de instalar el filtro, especificar el filtro instalado utilizando el modo de ajuste inicial (artículos 9, 10). De otro modo, el filtro instalado no funcionaría correctamente.

- FL-100 FILTRO ESTRECHO CW 500 Hz/-6 dB
- FL-101 FILTRO ESTRECHO CW 250 Hz/-6 dB
- FL-103 FILTRO ANCHO SSB 2.8 kHz/-6 dB
- FL-223 FILTRO ESTRECHO SSB 1.9 kHz/-6 dB
- FL-232 FILTRO ESTRECHO CW/RTTY 350 Hz/-6 dB

- ① Sacar la tapa superior tal y como mostramos en la página previa.
- ② Instalar el filtro deseado como se muestra en el diagrama de abajo.
 - Estos filtros se pueden instalar en ambas direcciones.
- ③ Colocar de nuevo la tapa superior.

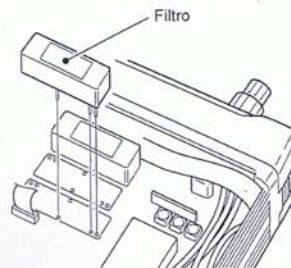

■ UNIDAD RECEPTORA DSP UT-106

◇ Instalación

- ① Abrir la caja del transceptor tal como mostramos en la p.59.
- ② Sacar el conector 4-pin (P251) de J1413 de la unidad PRINCIPAL (lado superior) y conectar a J1 de la UT-106 en la unidad PLL (lado inferior).
- ③ Enchufar el conector 4-pin (P1) de la UT-106 a J1413 de la unidad PRINCIPAL.
- ④ Enchufar el cable cinta suministrado a J3 a la UT-106 y J253 a la unidad PLL.
 - Tenga cuidado en la orientación del cable cinta.
- ⑤ Fijar la UT-106 a la unidad PLL, utilizando la guía existente para la alineación, tal como ilustramos a la derecha.
- ⑥ Volver a montar el transceptor.

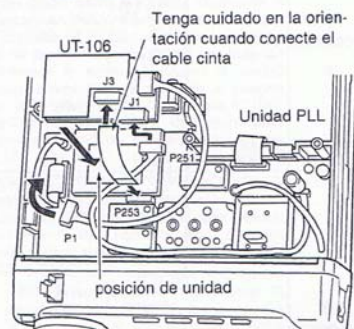
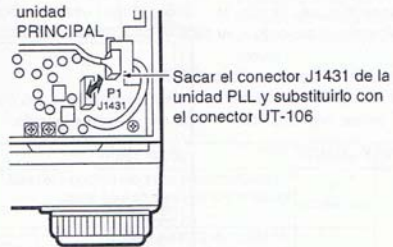

◇ Operación

Ver las instrucciones suministradas con la UT-106 para los detalles operativos.

■ ASA DE TRANSPORTE MB-72

El ASA DE TRANSPORTE MB-72 opcional es adecuada cuando transporta el transceptor para expediciones DX, operación en campo, etc.

- ① Sacar los 2 tornillos del lado derecho del transceptor tal como mostramos abajo.
- ② Sustituir éstos con 2 tornillos suministrados más los pies de goma y adicionalmente fijar 2 tornillos más

suministrados (incluyendo los pies de goma) como mostramos abajo.

- Cuando sustituye los 2 tornillos por detrás, asegúrese de apretar las tapas superior e inferior para asegurar una alineación correcta.
- ③ Fijar el MB-72 al lado izquierdo del transceptor tal como muestra el diagrama de abajo.

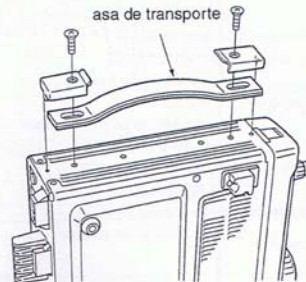
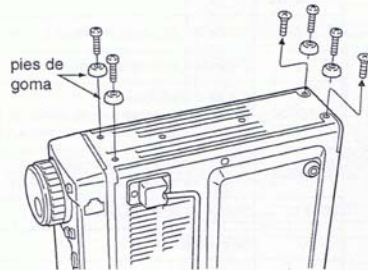

■ Descripción del conmutador interno AT-180

El AT-180 opcional tiene 3 condiciones operativas para la operación de banda HF. Seleccionar una condición favorable de acuerdo a su sistema de antena.

- ① Sacar la tapa superior del AT-180.
- ② Ajustar los conmutadores del sintonizador a las posiciones deseadas de acuerdo con la tabla siguiente.

SW	Posición	Operación
S1	A (por defecto)	La condición operativa del sintonizador está ajustada por S2 descrita más abajo.
	B	INHIBICIÓN COMPLETA El sintonizador sintoniza la antena incluso cuando la antena tiene SWR pobre (VSWR por encima de 3:1 después de la sintonización). En este caso, es necesaria una sintonización manual cada vez que cambia la frecuencia aunque el sintonizador empiece a sintonizar automáticamente cuando SWR es superior a 3:1. Este ajuste se llama «inhibición completa» sin embargo, el sintonizador está puesto a «completo» si VSWR es superior a 3:1 después de sintonizar.
S2	C	CONDICIÓN SENSITIVA DEL SINTONIZADOR El sintonizador sintoniza cada vez que transmite (excepto modo SSB). Por eso, SWR más bajo se obtiene a cualquier tiempo dado. Para el modo SSB, es la misma condición que la posición «D».
	D (por defecto)	CONDICIÓN NORMAL El sintonizador sintoniza cuando SWR es superior a 1.5:1. Por eso, el sintonizador se activa sólo cuando la sintonización es necesaria.

• AT-180 dentro de la tapa superior

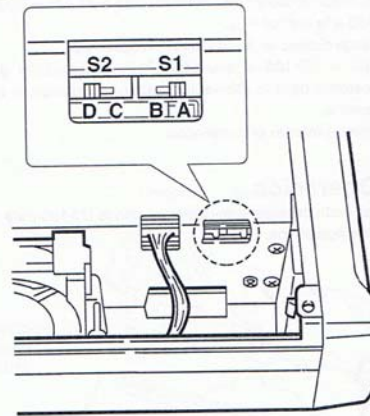

• Especificaciones para el AT-180

- Cobertura de frecuencia: 1.9- 54 MHz
- Impedancia de entrada: 50 Ω
- Potencia de entrada
máxima: 120 W
- Potencia de sintonización
mínima: 8 W
- Rango de impedancia del ajuste: 16,7-150 Ω (banda HF)
20-125 Ω (banda 50 MHz)
- Precisión de sintonización: Menos de SWR 1.5:1
- Pérdida de inserción: Menos de 1.0 dB (después de sintonización)
- Requisitos de fuente de alimentación: 13.8 V DC/1 A (suministrado desde el zócalo ACC del transceptor)
- Dimensiones (mm): 167(W)x58.6(H)x225(D)
- Peso: 2.4 Kg; 5 lb 4 oz
- Accesorios suministrados: cable coaxial (1m), cable ACC (DIN 13 pins)

• Información del conector para el zócalo ACC(2)



Nº PIN/ NOMBRE	DESCRIPCIÓN
① 8 V	Salida 8 V regulada. (máximo 10 mA).
② GND	Conecta a la toma de masa.
③ SEND	Pin de entrada/salida. Va a toma de masa cuando transmite (máximo 20 mA). Cuando hay toma de masa, transmite.
④ BAND	Salida de voltaje de la banda. (varía con banda amateur; 0 a 8.0 V).
⑤ ALC	Voltaje de salida ALC (-4 a 0 V).
⑥ NC	Ninguna conexión.
⑦ 13.8V	Salida 13.8 V cuando se enciende el equipo (máximo 1 A).

11 INSPECCIÓN INTERNA

◇ Vista superior

Precaución:

El transceptor ha sido minuciosamente probado y ajustado en la fábrica antes de ser enviado. La garantía del transceptor no cubre cualquier problema debido a algún ajuste interno no autorizado.

- Ajuste de potencia TX 430 MHz
- Ajuste de potencia TX 144 MHz
- Ajuste de potencia TX 50 MHz
- Ajuste de potencia Tx HF
- Ajuste de portadora Tx AM
- Ajuste APC ID
- Ajuste sensibilidad NB

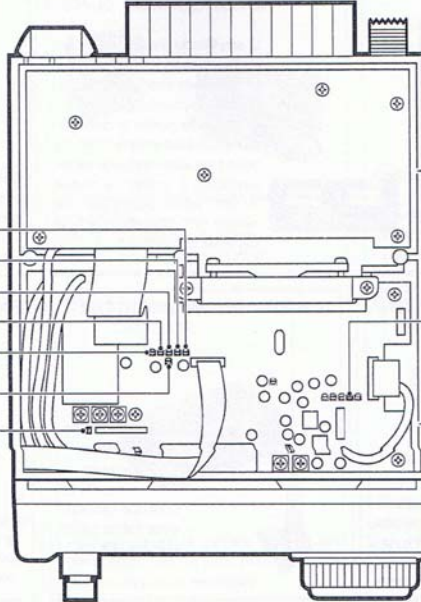

El altavoz interno se ha sacado en este diagrama para proposiciones del dibujo

unidad FILTRO

Ajuste desviación FM

unidad PRINCIPAL

◇ Vista inferior

- Amplificador final 144/430 MHz (SRFJ7044)
- Amplificador final HF (SRFJ7044x2)

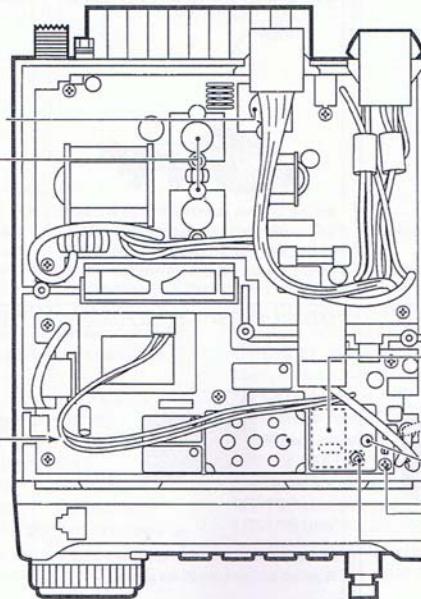

Unidad PA

Cristal opcional (CR-282)

Punto de verificación de freq. de referencia (60,000 MHz)

Ajuste freq. de ref. (L623)

Ajuste freq. de ref. (R602)

Ajuste freq. de ref. (L601) (cuando está instalado cristal opcional. Ver p.60)

Unidad PLL

IC-PW1 AMPLIFICADOR LINEAL 1 kW HF + 50 MHz



El amplificador lineal 1 kW incluye un sintonizador de antena automático. Tiene sintonización automática y capacidad de selección de banda. Es posible la operación de interrupción completa (QSK). La unidad amplificadora/fuente de alimentación y unidad de control remoto están separadas. Se necesita OPC-599 para conectar el IC-706MKIIG al IC-PW1.

AT-180 SINTONIZADOR DE ANTENA AUTOMÁTICO HF/50 MHz



Sintonizador de antena automático completo con preselección de memorias para cada 100 kHz. Está disponible la función única de « sintonizador automático activado ». Ver p.62 para más información del AT-180.

AH-4 SINTONIZADOR DE ANTENA AUTOMÁTICO HF



Especialmente diseñado para sintonizar una antena de hilo largo para operación portátil o móvil HF/50 MHz. La función « PTT tune » proporciona una operación sencilla.
• Potencia de entrada: 150 W

AH-2b ELEMENTO DE ANTENA



Elemento de antena de 2.5 m de largo para operaciones móviles con el AH-3.
• Cobertura de frecuencia: Banda 3.5-28 MHz con el AH-3.

EX-627 SELECTOR DE ANTENA AUTOMÁTICO

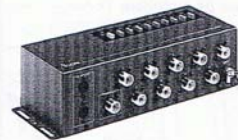

Selecciona automáticamente la antena para la banda de radioaficionado HF seleccionada. Es posible la selección manual para la banda de 50 MHz.
• Potencia de entrada máxima: 100 W PEP

PS-85 FUENTE DE ALIMENTACIÓN DC



Sistema de suministro de energía de peso ligero.
• Voltaje de salida: 13.8 V DC
• Drenaje de corriente máximo: 20 A

SM-8 MICRÓFONO DE SOBREMESA



Incluye 2 cables de conexión para la conexión simultánea de 2 transceptores. Tiene conmutadores [UP]/[DOWN]. Es necesario OPC-589 para utilizar este micrófono.

SM-20 MICRÓFONO DE SOBREMESA



Incluye los conmutadores [UP]/[DOWN] y una función de corte bajo. Se necesita OPC-589 para utilizar este micrófono.

MB-62 SOPORTE DE MONTAJE MÓVIL



Permite el montaje del cuerpo principal del transceptor, con o sin panel frontal, dentro del vehículo.

MB-63 SOPORTE DE MONTAJE



Placa de metal para fijar el panel frontal a la pared u otras superficies planas.

MB-65 MONTAJE DE BASE



Le permite montar en el vehículo el panel frontal del IC-706MKIIG. Debe utilizarse un MB-63 en combinación con un MB-65.

12 OPCIONES

SP-7 ALTAVOZ EXTERNO



Altavoz compacto para operación estación de base. Puede ajustar la altura según le convenga.

- Impedancia de entrada: 8 Ω
- Potencia de entrada máxima: 5 W

SP-10 ALTAVOZ EXTERNO SP-12 ALTAVOZ EXTERNO



Altavoces externos adecuados para operaciones móviles.

- SP-12: Tipo-delgado; 8 Ω /3 W
- SP-10: Tipo-compacto; 4 Ω /5 W

SP-20 ALTAVOZ EXTERNO



Equipado con 4 tipos de filtros de audio, una clavija para auriculares y puede conectarse a 2 transceptores.

- Impedancia de entrada: 8 Ω
- Potencia de entrada máxima: 5 W

SP-21 ALTAVOZ EXTERNO



Altavoz externo diseñado para operación estación de base.

- Impedancia de entrada: 8 Ω
- Potencia de entrada máxima: 5 W

CT-16 UNIDAD INTERFACE DE SATÉLITE



Fácil sintonización cuando conecta otro transceptor VHF de Icom para comunicaciones inmediatas vía satélite.

CT-17 UNIDAD CONVERTIDOR DE NIVEL CI-V



Para el control remoto del transceptor utilizando un ordenador personal equipado con un puerto RS-232C. Puede cambiar frecuencias, modo operativo, canales de memoria, etc. a través de su ordenador.

OPC-581 CABLE DE SEPARACIÓN OPC-587 CABLE DE SEPARACIÓN



Proporciona una operación con el panel frontal separado para instalaciones móviles u operación con un transceptor compacto.

- OPC-581: 3.5 m (11.5 ft)
- OPC-587: 5 m (16.4 ft)

OPC-589 CABLE ADAPTADOR PARA MICRÓFONO

Conversión entre el conector modular 8-pin y 8-pin metálico para utilizar un micrófono con el IC-706MKIIG.

CR-282 UNIDAD DE CRISTAL DE ALTA ESTABILIDAD

Contiene una temperatura-compensadora de calentador de horno y unidad de cristal para mejorar la estabilidad de la frecuencia.

- Estabilidad de frecuencia: ± 0.5 ppm

(-10°C a +60°C; +14°F a +144°F)

FL-100 FILTRO ESTRECHO CW (500 Hz/-6 dB)

FL-101 FILTRO ESTRECHO CW (250 Hz/-6 dB)

FL-103 FILTRO ANCHO SSB (2.8 kHz/-6 dB)

FL-223 FILTRO ESTRECHO SSB (1.9 kHz/-6 dB)

FL-232 FILTRO ESTRECHO CW/RTTY (350 Hz/-6 dB)

Dos de los 5 filtros de aquí arriba pueden instalarse al mismo tiempo.

HM-103 MICRÓFONO DE MANO

Micrófono de mano estándar.

OPC-599 CABLE ADAPTADOR

13-pin, conector ACC a 7-pin + conector ACC 8-pin.

OPC-742 CABLE ACC 13-PIN

Se necesita cuando utiliza al mismo tiempo el AT-180 y el amplificador lineal de 2 m.

MB-72 ASA DE TRANSPORTE

Conveniente cuando transporta el transceptor.

UT-102 UNIDAD SINTETIZADOR DE VOZ

UT-106 UNIDAD DE RECEPCIÓN DSP

■ GENERAL

- Frecuencia de cobertura:
 - Recapción 30 kHz–199.999999 MHz*
 - 400–470.000 MHz*
- Transmisión
 - 1.800– 1.99999 MHz* 3.500– 3.9999 MHz*
 - 7.000– 7.300 MHz 10.100– 10.150 MHz
 - 14.000– 14.350 MHz 18.068– 18.168 MHz
 - 21.000– 21.450 MHz 24.890– 24.990 MHz
 - 28.000– 29.700 MHz 50.000– 54.000 MHz*
 - 144.000–148.000 MHz* 430.000–450.000 MHz*
- *Depende de la versión.
- Modo: SSB, CW, RTTY, AM, FM, WFM (WFM es sólo para recibir)
- N° de canales de memoria: 107 (memoria de separación: 99, bordes de rastreo: 6, canales de llamada: 2).
- Conector de antena: SO-239x2 (para HF/50 MHz y 144/430 MHz; 50 Ω)
- Rango de temperatura utilizable: -10 °C bis 60 °C (+14°F a +140°F)
- Estabilidad de frecuencia: Menos de ±7 ppm de 1 min. a 60 min. después de encenderlo. Después de esto, la estabilidad es inferior a ±1 ppm/ hora a +25°C (+77°F). Las fluctuaciones de temperatura (0°C a +50°C, +32°F a +122°F) menos de ±5 ppm.
- Fuente de alimentación necesaria: 13.8 V DC±15% (toma negativa)
- Corriente de drenaje: (13.8 V DC)
 - Transmisión máx. potencia 20.0 A
 - Recepción en espera 1.8 A
 - máx. audio 2.0 A
- Dimensiones: 167(B) x 58(H) x 200(T) mm (proyecciones no incluidas)
- Peso: 2.45 Kg (5 lb 6 oz)
- Conector CI-V: 2-conductor 3.5 (d) mm/8 Ω
- Conector ACC: 13-pin

■ TRANSMISOR

- Potencia de salida:
 - SSB, CW, FM, RTTY 5–100 W (bandas 1.8-50 MHz)
 - 5–50 W (banda 144 MHz)
 - 2–20 W (banda 430 MHz)
 - AM 2–40 W (bandas 1.8-50 MHz)
 - 2–20 W (banda 144 MHz)
 - 2–8 W (banda 430 MHz)
- Sistema de modulación:
 - SSB Modulación balanceada
 - AM Modulación nivel bajo
 - FM Modulación reactancia variable
- Emisiones falsas: Menos de 60 dB*
 - *frecuencia falsa por debajo de 30 MHz: -50 dB (típico); por encima de 50 MHz: -60 dB (típico)
- Supresión de portadora: Más de 40 dB
- Banda no deseada: Más de 50 dB
- Conector de micrófono: Clavija modular 8-pin (600 Ω)
- Conector KEY: 3-conductor 6.35 (d) mm
- Conector RTTY: 3-conductor 3.5 (d) mm

■ RECEPTOR

- Sistema de recepción: SSB, CW, FM, RTTY Superheterodino de doble conversión WFM Superheterodino de triple conversión
- Frecuencias intermedias:

MODOS	1a	2a	3a
SSB	69.0115 MHz	9.0115 MHz	—
AM	69.0100 MHz	9.0100 MHz	—
AM-N	69.0115 MHz	9.0115 MHz	—
CW	69.0106 MHz	9.0106 MHz	—
RTTY	69.0105 MHz	9.0105 MHz	—
FM	69.0115 MHz	9.0115 MHz	455 kHz
FM-N	69.0100 MHz	9.0100 MHz	455 kHz
WFM	70.7000 MHz	10.7000 MHz	—

- Sensibilidad (pre-amp activado):

Rango de frecuencia	SSB/CW 10 dB S/N	AM 10 dB S/N	FM 12 dB SINAD	WFM 12 dB SINAD
0.5–1.8 MHz	—	13 µV	—	—
1.8–28 MHz	0.15 µV	2.0 µV	—	—
28–29.7 MHz	—	—	0.5 µV	—
Banda 50 MHz	0.12 µV	1.0 µV	0.25 µV	—
76–108 MHz	—	—	—	10.0 µV
Bandas 144/430 MHz	0.11 µV	1.0 µV	0.18 µV	—

- Sensibilidad del silenciador (umbral.; preamp activado):
 - SSB Menos de 5.6 µV
 - FM Menos de 0.3 µV
- Selectividad*:
 - SSB, CW, RTTY Más de 3.0 kHz/-6 dB
Menos de 4.8 kHz/-60 dB
 - AM, FM-N Más de 8.0 kHz/-6 dB
Menos de 30.0 kHz/-40 dB
 - FM Más de 12.0 kHz/-6 dB
Menos de 30.0 kHz/-60 dB
*ohne optionale Filter und im mittleren Bandbereich
- Ratio de emisiones falsas y rechazo de imagen (típico):
 - HF Más de 70 dB
 - 50 MHz Más de 65 dB (excepto a través de HF)
 - 144/430 MHz Más de 65 dB
- Potencia de salida de audio: Más de 2.0 W a 10% de distorsión con una carga de 8 Ω
- Rango variable RIT: ±9.99 kHz máximo
- Conector de AURICULARES: 3-conductor 3.5 (d) mm/8 Ω
- Conector SP externo: 2-conductor 3.5 (d) mm/8 Ω

Todas las especificaciones establecidas son típicas y sujetas a cambios sin previa noticia u obligación.

14 MENÚ GUÍA

 **LOCK** +[POWER] encender

Apagar después encender para salir del modo de ajuste inicial.

Modo de ajuste inicial

MENU	Nº	Indicación	Descripción
	1	MODE SELECT	Disponibilidad de modos
	2	BEEP	Confirmación de pitidos
	3	BAND BEEP	Pitidos de borde de rastreo
	4	BACK LIGHT	Iluminación de la pantalla
	5	KEY LIGHT	Iluminación del teclado
	6	AUTO OFF	Función apagado automático
	7	RF/SQL	Control ganancia RF/silenciador
	8	SUB DIAL	Función RIT subdial
	9	OPT. FIL 1	Filtro 1 opcional
	10	OPT. FIL 2	Filtro 2 opcional
	11	PEAK HOLD	Función medidor al máximo
	12	QUICK SPLIT	Función separación rápida
	13	SPLIT LOCK	Función bloqueo de separación
	14	SPL OFFSET	Desplazamiento separación rápida
	15	DUP HF	Desplazamiento separación rápida (HF)
	16	DUP 50M	Desplazamiento separación rápida (50 MHz)
	17	DUP 144M	Desplazamiento separación rápida (144 MHz)
	18	DUP 430M	Desplazamiento separación rápida (430 MHz)
	19	1TOUCH RPTR	Repetidor un único toque
	20	AUTO RPTR	Función repetidor automático
	21	SCAN RESUME	Condición reanudación rastreo
	22	SCAN SPEED	Velocidad de rastreo
	23	U/D SPEED	Velocidad [UP]/[DN]
	24	AM NB	Enmudecedor de ruidos AM
	25	PAD CH	Nº de zonas de memoria
	26	PWR ON CHK	Función verificar al encender
	27	A-TUNE STRT	Función empezar sintoniz. auto
	28	PTT TUNE	Función sintonización PTT
	29	9600 MODE	Velocidad de datos packet
	30	VSEND SEL	Selección de salida ACC
	31	SPEECH LANG	Idioma del sintetizador de habla
	32	SPEECH SPD	Velocidad sintetizador de habla
	33	S-LVL SPC	Medidor S sintetizador de habla
	34	CI-V ADDRES	Asignación dirección CI-V
	35	CI-V BAUD	Ratio de transferencia de datos
	36	CI-V TRN	Transceptor CI-V
	37	CI-V 731	731 CI-V

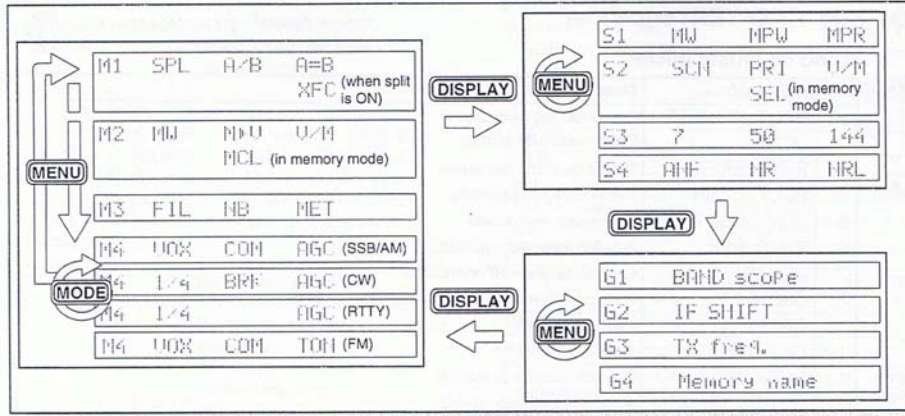

DISPLAY ↑ DISPLAY ↓ Durante 2 segundos

Quick set mode

No.	SSB/AM/FM	CW	RTTY
Q1	RF POWER	RF POWER	RF POWER
Q2	MIC GAIN	CW PITCH	RTTY TONE
Q3	VOX DELAY	BK-IN DELAY	RTTY SHIFT
Q4	VOX GAIN	CW PADDLE	RTTY KEYING
Q5	ANTI VOX	KEY SPEED	—
Q6	CARRIER Freq ^{*1} RPTN TONE ^{*2}	RATIO	—
Q7	TONE SQL ^{*2}	—	—
Q8	RPTN-T ^{*3} I-SQL ^{*4}	—	—

^{*1}sólo modo SSB ^{*2}sólo modo FM ^{*3}sólo modo FM/codificador de tono activado
^{*4}sólo modo FM/silenciador por tono activado

Count on us!

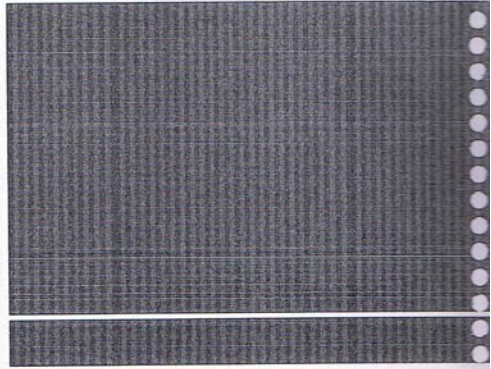

A-5584H-1ES
Printed in Japan
Copyright 1997 by Icom Inc.

Icom Inc.
6-9-16 Kamihigashi, Hirano-ku, Osaka 547 Japan